 0 kg – 13 kg

britax

BABY-SAFE

Bruksanvisning
Bruksveiledning
Käyttöohje
Návod k použití
Navodila za uporabo
Instrukcja uzytkowania



SE

NO

FI

CZ

SL

PL

Produktöversikt / Produktoversikt / Tuotteen kuva

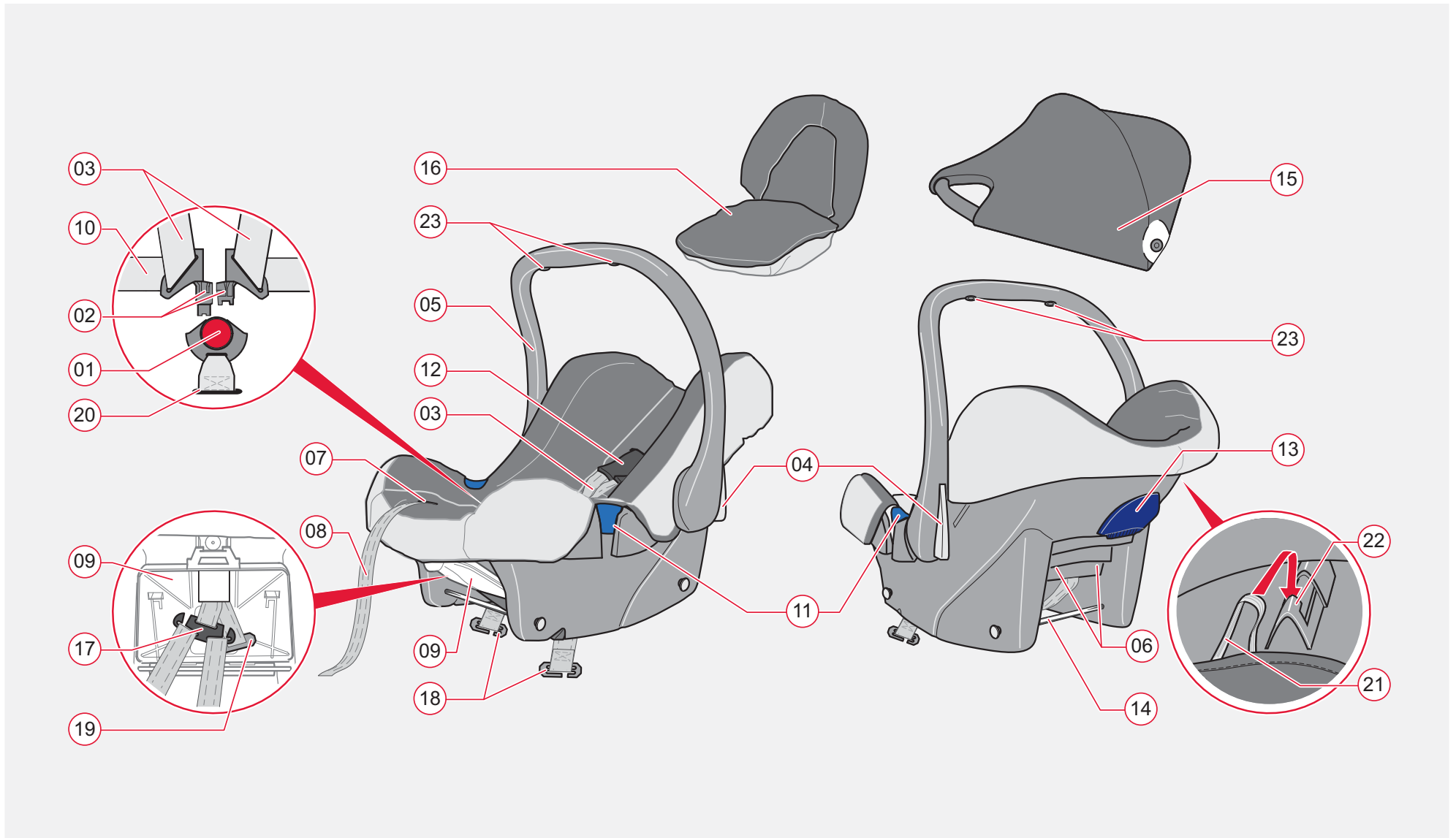

Bildtexter

Pos.	Beteckning
01	Bälteslås
02	Låstungor
03	Axelbälten
04	Knappar
05	Bärhandtag
06	Bältesslitsar
07	Inställningsknapp
08	Bältesände
09	Fack för bruksanvisning
10	Höftbälten
11	Bältesstyrningar
12	Axeldynor
13	Bälteshållare

14	Raststångar
15	Solskydd
16	Kuddar
17	Förbindningsdel
18	Metalldel
19	Metallplatta
20	Bältesslits
21	Gummiöglor
22	Hakar
23	Gummiöglor vid bärhandtaget

Legende

Pos.	Betegnelsen
01	Beltelås
02	Låsetunger
03	Skuldersikkerhetsbelte
04	Knapper
05	Bærehåndtak
06	Beltespalte
07	Innstillingsknapp
08	Belteende
09	Lomme til bruksanvisning
10	Hoftebelte
11	Belteledere
12	Skulderpolster
13	Belteholder

14	Støttestang
15	Solkalesje
16	Pute
17	Kopplingsdel
18	metalldel
19	Metallplate
20	Beltespalte
21	Gummistropper
22	Hekte
23	Gummistropper på bærehåndtaket

Piirrosten selitys

Nro	Kuvaus
01	Vyölukko
02	Lukon vastakappaleet
03	Olkavyöt
04	Painikkeet
05	Kantokahva
06	Vyön aukot
07	Säätöpainike
08	Vyö pää
09	Käyttöohjelokero
10	Lantiovyöt
11	Vyönohjaimet
12	Olkapehmuste
13	Vyön pidike

14	Kiinnitystangot
15	Aurinkosuoja
16	Tyyny
17	Solki
18	Metalliosa
19	Metallilevy
20	Vyön aukko
21	Kumisilmukka
22	Pidike
23	Kantokahvan kumisilmukat



Innehåll

1	Inledning	1
1.1	Till att börja med.....	1
1.2	Använda symboler	3
2	Säkerhet	5
2.1	Regelmässig användning.....	5
2.2	Allmänna säkerhetshänvisningar	7
2.3	Hänvisningar om faror.....	13
2.4	Godkännande.....	17
3	Fastsättningssätt i fordonet	19
4	Säkra bebisen i babyskyddet	23
4.1	Använd sätesförminskare.....	25
4.2	Ändra bärhandtagets inställning.....	27
4.3	Anpassa axelbältenas höjd	29
4.4	Lossa och dra åt axelbältena	31
4.5	Spänna fast bebisen	33
4.6	Så här är barnet korrekt säkrat	35
5	Säkra babyskyddet i fordonet	37
5.1	Välj position i fordonet.....	37
5.2	Bygg in babyskydd	41

Innhold

1 Innledende bemerkning	2
1.1 Til å begynne med	2
1.2 Symboler i teksten	4
2 Sikkerhet	6
2.1 Bruk som beregnet	6
2.2 Generelle sikkerhetshenvisninger	8
2.3 Farehenvisninger	14
2.4 Godkjenning	18
3 Festemuligheter i kjøretøy	20
4 Fest babyen i babysetet	24
4.1 Bruk av seteforminskeren	26
4.2 Still inn bærehåndtaket	28
4.3 Høydetilpassning av skulderekkerhetsbeltet	30
4.4 Løsne og stramme skulderekkerhetsbeltet....	32
4.5 Fest babyen	34
4.6 Slik er babyen riktig sikret	36
5 Fest babysetet i bilen	38
5.1 Velg posisjon i bilen	38
5.2 Installering av babysetet	42

Sisällys

1 Alkusanat	2
1.1 Johdanto	2
1.2 Käyttöohjeessa käytetyt symbolit	4
2 Turvallisuus	6
2.1 Ohjeidenmukainen käyttö	6
2.2 Yleiset turvallisuusohjeet	8
2.3 Varoitukset vaaratilanteista	14
2.4 Hyväksyntä	18
3 Ajoneuvokiinnityksen tavat	20
4 Vauvan oikea kiinnitys turvakaukaloon	24
4.1 Istuintyydyn käyttö	26
4.2 Kantokahvan asennot	28
4.3 Olkavöiden korkeuden säätö	30
4.4 Olkavöiden löysäminen ja kiristäminen	32
4.5 Lapsen kiinnittäminen turvavöihin	34
4.6 Turvallinen kiinnitys	36
5 Turvakaukalon kiinnittäminen autoon	38
5.1 Turvakaukalon sijoituspaikan valinta	38
5.2 Turvakaukalon kiinnittäminen	42



5.3	Bygga ut babyskyddet.....	45
5.4	Så här är babyskyddet korrekt säkrat	47
6	Sätta fast solskydd	49
7	Skötsel und underhåll	51
7.1	Underhåll bälteslåset.....	53
7.2	Rengör överdrag, plastdelar och bälten	57
7.3	Ersätta överdrag.....	59
7.4	Dra av och sätta på överdrag.....	61
7.5	Bygga ur och in bältena	63
8	Uppllysningar om avfallshantering.....	67
9	Stolar för äldre barn	67
10	Garanti	69
11	Garantikort / Överlämningskontroll	73

5.3	Ta ut babysetet.....	46
5.4	Slik er babyen riktig sikret	48
6	Ta på solkalesjen	50
7	Stell og vedlikehold	52
7.1	Vedlikehold av beltelåsen.....	54
7.2	Rengjøring av trekk, kunststoffdeler og belter	58
7.3	Skifte ut trekket	60
7.4	Ta trekket av og på.....	62
7.5	Av- og påmontering av belter	64
8	Henvisninger om avfall	68
9	Følgeseter.....	68
10	Garanti	70
11	Garantikort / Overtagelseskontroll.....	75

5.3	Turvakaukalon irrottaminen.....	46
5.4	Turvakaukalon turvallinen kiinnitys.....	48
6	Aurinkosuojan kiinnittäminen	50
7	Hoitaminen ja huoltaminen.....	52
7.1	Vyölukon huoltaminen	54
7.2	Päällisen, muoviosien ja turvavöiden puhdistaminen	58
7.3	Päällisen vaihtaminen	60
7.4	Päällisen irrottaminen ja asettaminen	62
7.5	Turvavöiden irrottaminen ja asentaminen	64
8	Ohjeita tuotteen hävittämiseen	68
9	Seuraavien kokoluokkien turvaistuimet.....	68
10	Takuu	70
11	Takuukortti / Luovutustarkastus	77



1 Inledning

Vi är glada att du valt att låta **BABY-SAFE** göra tillvaron säkrare för din bebis under dess första levnadsmånader.

✎ **För att kunna skydda din bebis på rätt sätt är det viktigt att du använder och bygger in **BABY-SAFE** så som det beskrivs i denna bruksanvisning.**

1.1 Till att börja med

- ✎ Läs denna bruksanvisning noggrant innan du använder **BABY-SAFE** för första gången.
- ✎ Förvara alltid bruksanvisningen i det avsedda facket på babyskålen så att du kan komma åt den lätt.

Om du har fler frågor om användningen eller behöver mer information, vänligen kontakta oss.

BRITAX RÖMER Kindersicherheit GmbH
Britax Excelsior Ltd.

1 Innledende bemerkning

Vi er glade for at vår **BABY-SAFE** får følge din baby sikkert gjennom de første månedene i livet hans eller hennes.

- ✧ For at barnet ditt skal være riktig beskyttet er det svært viktig at du bruker og installerer **BABY-SAFE** nøyaktig som beskrevet i denne bruksanvisningen.

1.1 Til å begynne med

- ✧ Les bruksanvisningen nøye før du tar **BABY-SAFE** i bruk for første gang.
- ✧ La alltid bruksanvisningen ligge klar i den tilpassede lommen i babysetet.

Dersom du skulle ha flere spørsmål angående bruken av setet eller trenger mer informasjon, vennligst ta kontakt med oss.

BRITAX RÖMER Kindersicherheit GmbH
Britax Excelsior Ltd.

1 Alkusanat

Hienoa, että valitsit lapsellesi **BABY-SAFE**-turvakaukalon.

- ✧ **BABY-SAFE-turvakaukaloa on ehdottomasti käytettävä ja se on asennettava tässä ohjeessa kuvatulla tavalla, jotta lapsen on turvallista matkustaa.**

1.1 Johdanto

- ✧ Lue käyttöohje huolellisesti läpi, ennen **BABY-SAFE**-turvakaukalon ensimmäistä käyttökertaa.
- ✧ Säilytä käyttöohje aina käyttövalmiina turvakaukalon käyttöohjelokerossa.





Jos tarvitset lisätietoja turvaistuimen käytöstä, ota meihin yhteyttä.

BRITAX RÖMER Kindersicherheit GmbH
Britax Excelsior Ltd.







1.2 Använda symboler

I texten hittar du följande symboler med deras betydelse:

Symbol	Betydelse
	Symbol för fara
	Symbol för hänvisning
	Symbol för miljöskyddshänvisningar
	Symbol för en handling





1.2 Symboler i teksten

I teksten finner du følgende symboler, med betydning:

Symbol	Betydning
	Symbol for en fare
	Symbol for en henvisning
	Symbol for en henvisning om miljøvern
	Symbol for et tiltak

1.2 Käyttöohjeessa käytetyt symbolit

Käyttöohjeessa käytettävien symbolien merkitykset:

Symboli	Merkitys
	Vaara
	Ohje
	Ympäristöystävällisyyteen liittyviä ohjeita
	Toimintaohje



2 Säkerhet

Störst möjliga säkerhet hör till våra produkters egenskaper. Produktsäkerheten kan dock endast garanteras om du beaktar detta kapitel.

- ✧ Läs igenom följande sidor noggrant.
- ✧ Förvara alltid bruksanvisningen i det avsedda facket på babyskålen så att du kan komma åt den lätt.

2.1 Regelmässig användning

Babyskålen **BABY-SAFE** är endast avsedd för att säkra din bebis i fordonet. **BABY-SAFE** är godkänd



som babyskydd
- inbyggd i fordonet
- säkrad med 3-punkts-bälte
- för bebisar från födseln till 13 kg.

BABY-SAFE ägnar sig absolut inte som barnliggstol eller som leksak hemma.

2 Sikkerhet

Størst mulig sikkerhet hører til egenskapene til våre produkter. Produktsikkerheten kan imidlertid bare garanteres dersom du følger retningslinjene i dette kapittelet.

- ✘ Les oppmerksomt gjennom de følgende sidene.
- ✘ La alltid bruksanvisningen ligge klar i den tilpassede lommen i babysetet.

2.1 Bruk som beregnet

Babysetet **BABY-SAFE** er kun beregnet til bruk i kjøretøy for å sikre babyen din. **BABY-SAFE** er tillatt



som babysete

- innebygget i kjøretøy
- sikret med 3-punkts sikkerhetsbelte
- for babyer fra fødselen og opp til 13 kg.

BABY-SAFE egner seg absolutt ikke som liggesete for barn eller som leketøy i hjemmet.

2 Turvallisuus

Tuotteemme ovat erittäin turvallisia. Käyttöturvallisuus taataan kuitenkin vain siinä tapauksessa, että tämän luvun ohjeita on noudatettu.

- ✘ Lue seuraavat sivut huolellisesti.
- ✘ Säilytä käyttöohje aina käyttövalmiina turvakaukalon käyttöohjelokerossa.

2.1 Ohjeidenmukainen käyttö

BABY-SAFE-turvakaukalo on tarkoitettu käytettäväksi vauvan turvakaukalona, vain autossa. **BABY-SAFE** on hyväksytty



turvakaukaloksi

- asennettuna autoon
- kiinnitettynä autoon kolmipistevyöllä
- vastasyntyneistä vauvoista 13 kg painoon saakka.

BABY-SAFE-turvakaukaloa ei ole tarkoitettu käytettäväksi babysitterinä tai leikkikaluna.



2.2 Allmänna säkerhets hänvisningar

- ✧ När du använder BABY-SAFE beakta följande hänvisningar:



Allmänna säkerhets hänvisningar

Risk för skador genom osäkrade objekt och personer!

Osäkrade objekt och personer kan skada passagerare vid en nödbromsning eller olycka.

- ✧ Försök aldrig sätta fast bebisen i ditt knä med bilbältet eller själv hålla fast det.
- ✧ Säkra alltid babyskyddet i bilen, även när ingen bebis transporteras.
- ✧ Försäkra dig om att alla personer i bilen har säkerhetsbälten på sig.
- ✧ Lås fordonssätenas ryggstöd (haka exempelvis i fällbara baksäten).
- ✧ Säkra alla objekt (till exempel på hatthyllan) i fordonet.

Risk för skador genom olämpligt bälte!

Användning av ett olämpligt bälte, exempelvis ett 2-punktsbälte ökar avsevärt skaderisken för din bebis vid en olycka.

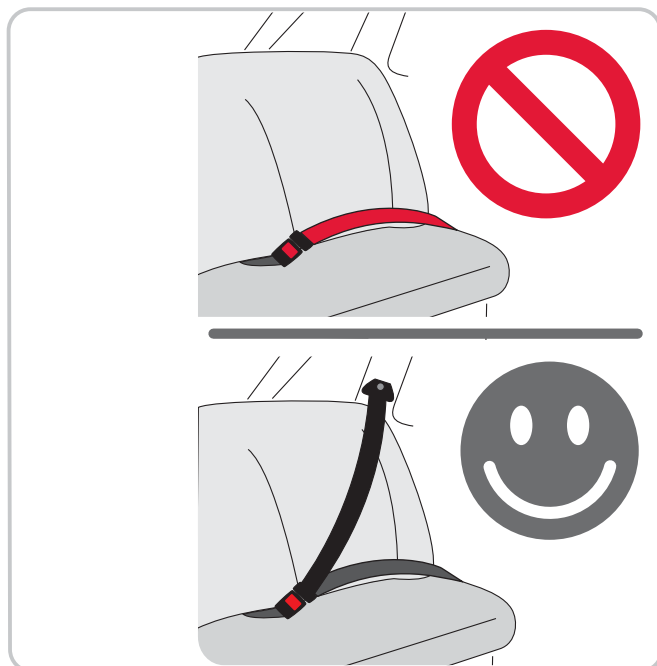

2.2 Generelle sikkerhetshenvisninger

- ✎ Vennligst pass på følgende når du bruker BABY-SAFE:



Generelle sikkerhetshenvisninger

Fare for skader på grunn av usikrede gjenstander og personer!

Usikrede gjenstander og personer kan skade medpassasjerer under nødbremsing eller ulykker.

- ✎ Forsøk aldri å sikre babyen din med sikkerhetsbeltet på fanget ditt eller ved å holde ham eller henne fast.
- ✎ Fest alltid babysetet sikkert i bilen, også når babyen ikke er med i bilen.
- ✎ Pass på at alle i bilen har sikkerhetsbelte på.
- ✎ Still seteryggen i fast posisjon (for eksempel feste bakseterygger som kan klappes ned).
- ✎ Pass på at alle gjenstandene i bilen (for eksempel på hattehyllen) er sikkert festet.

Uegnede sikkerhetsbelter fører til risiko for skade!

Bruken av et uegnet sikkerhetsbelte, for eksempel et 2-punkts sikkerhetsbelte, høyner risikoen for at babyen din blir skadet ved en ulykke vesentlig.

2.2 Yleiset turvallisuusohjeet

- ✎ BABY-SAFE-turvakaukalon käytössä on noudatettava näitä ohjeita:



Yleiset turvallisuusohjeet

Onnettomuusvaara, jos autossa on irrallisia esineitä tai ilman turvavyötä matkustavia henkilöitä!

Irralliset esineet tai turvavyöttä matkustavat henkilöt vaarantavat myös muiden matkustajien turvallisuuden hätäjarrutuksessa tai onnettomuudessa.

- ✎ Älä koskaan pidä lasta koskaan sylissäsi tai omassa turvavyössäsi automatkalla.
- ✎ Jos autossa on turvakaukalo, kiinnitä se autoon, vaikka lapsi ei matkustaisikaan mukana.
- ✎ Varmista, että kaikki ajoneuvon matkustajat käyttävät turvavyötä.
- ✎ Lukitse ajoneuvon istuimien selkänojat paikoilleen (esim. alastaitettava takapenkki).
- ✎ Kiinnitä kaikki ajoneuvossa (esim. hattutelineellä) olevat esineet paikoilleen.

Loukkaantumisvaara vääränlaisen turvavyön takia!

Vääränlaisen turvavyön, esim. kaksipistevyön, käyttö lisää huomattavasti vauvan loukkaantumisriskiä onnettomuudessa.

- ✘ Använd alltid ett testat 3-punkts-bälte.
- ✘ Övertyga dig om att bältet är tillåtet enligt ECE R 16 (eller jämförbar norm).

Risk för skador genom egenmäktiga förändringar!

Genom egenmäktiga tekniska förändringar kan sätets skyddsfunktion minska eller fullständigt upphävas.

- ✘ Gör inga tekniska ändringar på babyskyddet.
- ✘ Använd endast babyskyddet så som det beskrivs i denna bruksanvisning.

Risk för skador genom felande säkring!

Genom felande säkring av din bebis eller babyskyddet kan olyckor uppstå.

- ✘ Lämna aldrig din bebis i babyskyddet utan uppsikt i fordonet.
- ✘ Lämna aldrig ditt barn utan uppsikt i babyskyddet om du ställer det på upphöjda ytor (exempelvis bytbord, bord, soffa).
- ✘ Fäst alltid din bebis i babyskyddet som det beskrivs i kapitel 4.
- ✘ Säkra babyskyddet i fordonet som det beskrivs i kapitel 5.

- ✎ Bruk alltid et utprøvd 3-punkts sikkerhetsbelte.
- ✎ Forsikre deg om ar sikkerhetsbeltet er godkjent i følge ECE R 16 (eller en sammenlignbar norm).

Fare for skade ved egenhendige endringer!

Gjennom egenhendige tekniske endringer kan setets beskyttende funksjon forringes eller komplett oppheves.

- ✎ Ikkje gjør noen tekniske endringer på babysetet.
- ✎ Babysetet må kun brukes som beskrevet i denne bruksanvisningen.

Ukorrekt festing fører til fare for skade!

Festes ikke babyen eller setet korrekt kan det skje uhell.

- ✎ Etterlat ikke babyen i setet i bilen uten oppsyn.
- ✎ Hold øye med babyen hele tiden dersom du setter setet på høye flater (for eksempel stallekommode, bord, sofa).
- ✎ Fest alltid babyen i babysetet som beskrevet i kapittel 4.
- ✎ Fest babysetet i kjøretøyet som beskrevet i kapittel 5.

- ✎ Kiinnitä turvakaukalo aina tarkastetun kolmipistevyön avulla.
- ✎ Tarkista, että turvavyö on hyväksytty standardin ECE R 16 (tai vastaavan) mukaan.

Loukkaantumisvaara omatekoisten muutosten takia!

Turvakaukaloon ei saa tehdä muutoksia, sillä ne saattavat vaikuttaa turvakaukalon turvallisuuteen tai jopa tehdä turvakaukalosta vaarallisen.

- ✎ Turvakaukaloon ei saa tehdä teknisiä muutoksia.
- ✎ Turvakaukaloa saa käyttää ainoastaan tässä käyttöohjeessa kuvatulla tavalla.

Loukkaantumisvaara huolimattomuuden takia!

Vauvan turvallisuus voi vaarantua, jos turvakaukalo jätetään valvomatta tai turvakaukaloa ei kiinnitetä oikein.

- ✎ Älä koskaan jätä lasta ajoneuvossa olevaan turvakaukaloon ilman valvontaa.
- ✎ Älä koskaan jätä turvakaukalossa olevaa vauvaa valvomatta asetettuasi kaukalon korkealle tasolle (esim. hoitopöydälle, pöydälle, sohvalle).
- ✎ Kiinnitä vauva aina turvavyöllä turvakaukaloon luvun 4 ohjeiden mukaan.
- ✎ Kiinnitä turvakaukalo autoon luvun 5 ohjeiden mukaan.



Försiktigt vid varaktig användning!

Babyskyddet är inte avsett för en varaktig uppbevaring av din bebis. Den halvt liggande positionen i babyskyddet utgör alltid en belastning för din bebis ryggrad.

- ✎ Ta ut din bebis ur babyskyddet så ofta som möjligt.
- ✎ Ta pauser under längre bilfärder.
- ✎ Låt inte din bebis ligga en längre tid i babyskyddet utanför bilen.

Var försiktig vid intensiv sol!

Babyskyddets metall- och plastdelar blir varma i solsken.

- ✎ För att förhindra att babyskyddets delar blir heta vid intensivt solsken, täck dessa exempelvis med en lätt duk.

Skador på babyskyddet!

Vid en olycka med en krockhastighet över 10 km/h kan det uppträda skador på babyskyddet, som inte nödvändigtvis syns utanpå.

- ✎ Då måste babyskyddet bytas ut. Avyttra babyskyddet fackmässigt (se kapitel 8).
- ✎ Kontrollera regelbundet att alla viktiga delar är intakta.
- ✎ Se till att alla mekaniska delar fungerar ordentligt.

Forsiktig med langvarig bruk!

Babysetet er ikke laget til at babyen skal sitte i det hele tiden. Den halvt liggende posisjonen i babysetet er alltid en belastning for babyens ryggrad.

- ✧ Ta babyen opp fra setet så ofte som mulig.
- ✧ Ta avbrekk til dette på lengre bilturer.
- ✧ Ikke la babyen fortsette å ligge i babysetet utenfor bilen.

Pass på ved sterk, direkte sol!

Metall- og kunststoffdelene i babysetet blir varme i sola.

- ✧ For å forhindre at deler av babysetet blir veldig varmt ved sterk, direkte sol kan du for eksempel legge et lett tørkle over dem.

Beskadigelse av babysetet!

Dersom det skulle skje et sammenstøt i høyere hastighet enn 10 km/t kan babysetet bli skadet, også på en måte som ikke er direkte synlig.

- ✧ I slike tilfeller må babysetet skiftes ut. Sørg for at babysetet blir sortert riktig som avfall (se kapittel 8).
- ✧ Kontroller regelmessig alle viktige deler for skader.
- ✧ Kontroller at alle mekaniske deler fungerer som de skal.

Älä pidä vauvaa jatkuvasti turvakaukalossa!

Vauvaa ei saa pitää turvakaukalossa pitkiä aikoja. Vauva on turvakaukalossa puolimakaavassa asennossa, joka aiheuttaa aina rasitusta selkärankaan.

- ✧ Ota vauva mahdollisimman usein pois turvakaukalosta.
- ✧ Pidä pidemmällä automatkoilla taukoja.
- ✧ Älä pidä vauvaa turvakaukalossa liian kauan myöskään silloin, kun käytät kaukaloa muualla kuin autossa.

Varo helottavaa auringonpaistetta!

Turvakaukalon metalli- ja muoviosat kuumenevat auringonpaisteessa.

- ✧ Peitä nämä osat esimerkiksi kevyellä harsolla, jotta turvakaukalo ei kuumu liikaa auringonpaisteella.

Turvaistuimen vaurioitumisvaara!

Yli 10 km/h törmäysnopeudella tapahtuneen onnettomuuden jälkeen turvakaukalo on saattanut vaurioitua, vaikka vauriot eivät aina olekaan näkyviä.

- ✧ Tässä tapauksessa auton turvakaukalo on vaihdettava. Hävitä turvakaukalo asianmukaisesti (katso luku 8).
- ✧ Tarkista säännöllisesti, että mikään tärkeistä osista ei ole vaurioitunut.
- ✧ Varmista, että mekaaniset osat toimivat moitteettomasti.



Skador på babyskyddet!

Om du bär babyskyddet vid axelbälteshållarna eller i överdraget kan detta skada babyskyddet.

- ✧ Använd inte axelbältesstyrningarna som transportgrepp.
- ✧ Bär babyskyddet i bärhandtaget.

2.3 Hänvisningar om faror

- ✧ **Bekta för din bebis säkerhet hänvisningar om faror i denna bruksanvisning.**

Hänvisningar om fara i följande kapitel känner du igen vid farosymbolen och/eller ett signalord som anger farans nivå.

Beskadigelse av babysetet!

Dersom du bærer babysetet etter lededelene til skuldersikkerhetsbeltet eller trekket kan det ta skade.

- ✘ Ikke bær babysetet etter lededelen til skuldersikkerhetsbeltet.
- ✘ Bær babysetet etter bærehåndtaket.

2.3 Farehenvisninger

- ✘ **For din babys sikkerhet er det viktig at du er oppmerksom på farehenvisningene i denne bruksanvisningen.**

Farehenvisningene i de følgende kapitlene kjenner du igjen på faresymbolet og/eller signalordet som viser farenivået.

Turvaistuimen vaurioitumisvaara!

Turvakaukalo voi vaurioitua, jos sitä kannetaan olkavöiden ohjaimista tai päällisestä.



- ✘ Älä käytä olkavöiden ohjaimia kantokahvoina.
- ✘ Kanna turvakaukaloa aina kantokahvasta.



2.3 Varoitukset vaaratilanteista



- ✘ **Vauvasi turvallisuuden vuoksi on ehdottoman tärkeää lukea huolellisesti tämän käyttöohjeen varoitukset vaaratilanteista.**

Nämä varoitukset on merkitty seuraavissa luvuissa vaaran symbolilla ja/tai varoitussanalla.



Symbol	Signalord	Möjliga faror
	Varning!	<ul style="list-style-type: none">- svåra olyckor- svåra skador- Skador med död som följd
	Varning!	<ul style="list-style-type: none">- svåra olyckor- svåra skador
	Varning!	<ul style="list-style-type: none">- lätta skador- lätta brännskador- svåra saksador

Symbol	Signalord	Mulige farer
	Fare!	<ul style="list-style-type: none"> - Alvorlige ulykker - Alvorlige skader - Skade med døden til følge
	Advarsel!	<ul style="list-style-type: none"> - Alvorlige ulykker - Alvorlige skader
	Vorsiktig	<ul style="list-style-type: none"> - Lette skader - Lette brannskader - Alvorlige materialskader

Symboli	Varoitussana	Mahdolliset vaaratilanteet
	Vaara!	<ul style="list-style-type: none"> - vakava onnettomuus - vakavat vammat - kuolemaan johtavat vammat
	Varoitus!	<ul style="list-style-type: none"> - vakava onnettomuus - vakavat vammat
	Varo!	<ul style="list-style-type: none"> - lievät vammat - lievät palovammat - suuret esinevauriot



2.4 Godkännande

Babyskyddet är konstruerat, testat och godkänt i enlighet med kraven i den europeiska normen för barnsäkerhetsanordningar (ECE R 44/04).

Kontrollmärket E (i en cirkel) och godkännandenumret finns tillsammans på godkännandeetiketten (klistermärke på babyskyddet).

Godkännandet upphör att gälla så snart något ändras vid babyskyddet. Ändringar får endast utföras av tillverkaren.

2.4 Godkjenning

Babysetet er konstruert, testet og godkjent etter kravene i den europeiske normen for sikkerhetsbestemmelser for barn (ECE R 44/04).

Godkjenningsmerket E (i en runding) og godkjenningsnummeret befinner seg på godkjenningsmerkelappen (klistret på babysetet).

Godkjenningen gjelder ikke lenger dersom du endrer noe på babysetet. Kun produsenten skal utføre endringer.

2.4 Hyväksyntä

Vauvan turvakaukalo on suunniteltu, tarkastettu ja hyväksytty lasten turvavarusteita koskevan eurooppalaisen standardin (ECE R 44/04) vaatimusten mukaisesti. Tarkastusmerkki E (ympyrän sisällä) ja hyväksymisnumero ovat hyväksymisetiketissä (turvakaukalossa olevassa tarrassa).

Hyväksyntä raukeaa, jos turvakaukaloon tehdään muutoksia. Muutoksia saa tehdä vain istuimen valmistaja.



3 Fastsättningsätt i fordonet

- ✎ Läs anvisningarna i ditt fordons instruktionsbok om användning av system för fastspänning av barn.
- ✎ Beakta att din bebis först måste säkras i babyskyddet innan babyskyddet kan säkras med bebis i bilen.

Du kan sätta fast babyskyddet BABY-SAFE på tre olika sätt i fordonet:

1



med fordonets **3-punktsbälte**
(universalt)

- ✎ Hur du säkrar babyskyddet i fordonet med 3-punktsbältet kan du läsa i kapitel 4.2.

Eller kompletterat med en av följande baselement ur BRITAX RÖMER **Tillbehör**:

2



BABY-SAFE Belted Base
med fordonets **3-punktsbälte**
och **stödbenet** (semiuniversellt)

3 Festemuligheter i kjøretøy

- Overhold henvisningene om bruk av sikringsssystemer for barn i håndboken til kjøretøyet ditt.
- Vær oppmerksom på at babyen må festes i setet før setet med baby kan festes i bilen.

Du kan feste babysetet **BABY-SAFE** i bilen på tre forskjellige måter:

1



Med **3-punkt-sikkerhetsbeltet** til bilen (universal)

- Dersom du vil feste babysetet i bilen med 3-punkt-sikkerhetsbeltet til bilen kan du lese om det i kapittel 4.2.

Eller supplert med et av de følgende basiselementene fra **BRITAX RÖMER tilbehør**:

2



BABY-SAFE Belted Base

Med **3-punkt-sikkerhetsbeltet** til bilen og **støttebein** (semi universal)

3 Ajoneuvokiinnityksen tavat

- Noudata autosi käsikirjassa olevia, turvaistuinjärjestelmien käyttöä koskevia ohjeita.
- Muista kiinnittää vauva ensin turvavöillä turvakaukaloon, ja kiinnitä turvakaukalo vasta sitten autoon.

BABY-SAFE-turvakaukalo voidaan kiinnittää autoon kolmella tavalla:

1



auton **kolmipisteturvavyön** avulla (universal)

- Ohjeet turvakaukalon kiinnittämisestä autoon kolmipisteturvavyöllä ovat luvussa 4.2.

Tai seuraavien **BRITAX RÖMER -lisävarusteiden** avulla:

2



BABY-SAFE Belted Base

auton **kolmipisteturvavyön** avulla tai **tukijalalla** (semi universal)



3

**BABY-SAFE ISOFIX Base****med ISOFIX-fastsättning och stödben**
(semiuniversellt)

Fastsättning med BABY-SAFE ISOFIX Base eller BABY-SAFE Belted Base är tillåtet enligt ett semiuniversellt godkännande. Därför får stolen endast användas i fordon som ingår i bifogad fordonstyp lista. Fordonstyp listan kompletteras regelbundet. Ta kontakt med oss om du vill ha den allra senaste versionen. Den finns också på www.www.britax.eu

- ✘ Fäst Belted Base eller ISOFIX Base i fordonet innan du använder **BABY-SAFE**.

NO

Bruksveiledning

3



BABY-SAFE ISOFIX Base
med **ISOFIX**-feste og **støttebein**
(semi universal)

For å feste med BABY-SAFE ISOFIX Base eller BABY-SAFE Belted Base trengs det en semi universal godkjenning. Derved skal babysetet kun brukes i biler av den typen som er oppført i listen som kommer med tilbehøret. Denne typelisten blir løpende oppdatert. Den aktuelle versjonen får du hos oss eller på www.britax-www.britax.eu

- ✎ Fest Belted Base eller ISOFIX Base i bilen før du bruker **BABY-SAFE**.

FI

Käyttöohje

3



BABY-SAFE ISOFIX Base
ISOFIX-kiinnitysjärjestelmän ja **tukijalan**
avulla (semi universal)

BABY-SAFE ISOFIX Base- ja BABY-SAFE Belted Base -jalustoilla tehtävällä kiinnityksellä on oltava semi universal -hyväksyntä. Istuinta saa käyttää vain automalleissa, jotka on mainittu oheisessa luettelossa. Automalliluetteloa päivitetään jatkuvasti. Ajantasaisen luettelon saat suoraan meiltä tai osoitteesta www.britax.eu

- ✎ Kiinnitä Belted Base- tai ISOFIX Base -jalusta autoon ennen **BABY-SAFE**-turvakaukalon käyttöä.

SE

NO

FI

4 Säkra bebisen i babyskyddet

För att säkra din bebis i babyskyddet beakta följande hänvisningar:

- ✎ Använd sätesförminskaren som beskrivet i kapitel 4.1.
- ✎ Ställ alltid in bärhandtaget situationspassande som det beskrivs i kapitel 5.2.
- ✎ Säkerställ att axelbältenas höjd motsvarar din bebis kroppsstorlek som det beskrivs i kapitel 5.3.
- ✎ Sätt din bebis i babyskyddet och fäst bältet som det beskrivs i kapitel 5.5.
- ✎ Beakta alltid följande varningshänvisningar.

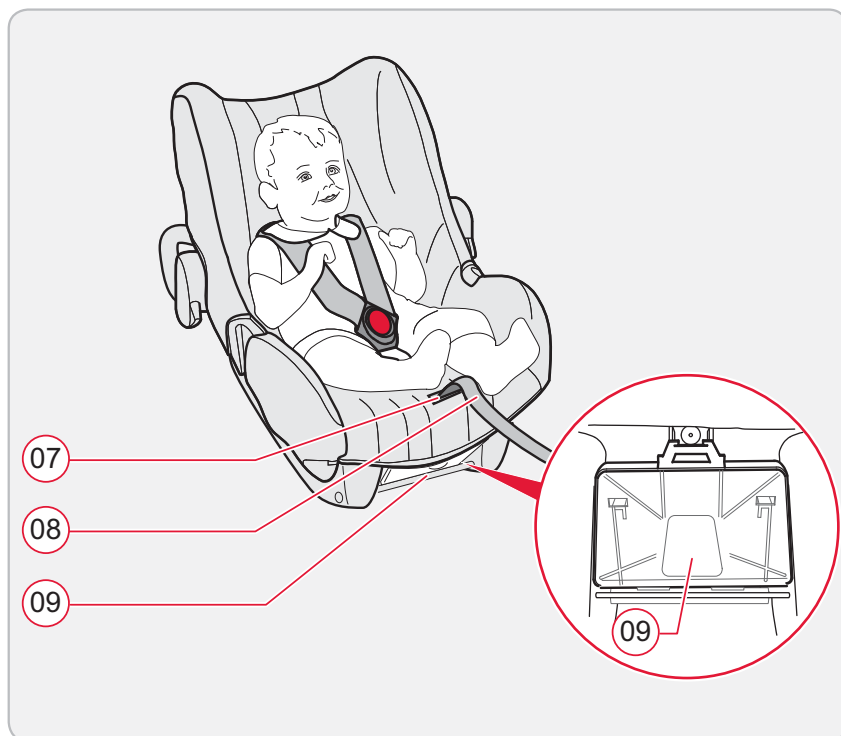

Varning!

Olycksrisk genom hängande bälten!

Den undre bältesänden (08) kan klämmas in i andra objekt. Om bältesänden hänger ut ur babyskyddet kan detta orsaka att babyskyddet faller.

- ✎ Säkerställ att den undre bältesänden inte är inklämd någonstans (till exempel i dörrar, rulltrappor).
- ✎ Säkra den undre bältesänden genom att lägga det i de små hakarna i ledningsfacket (09).

4 Fest babyen i babysetet

Følg disse retningslinjene for å feste babyen din i babysetet:

- ✎ Bruk seteforminskeren som er beskrevet i kapittel 4.1.
- ✎ Still alltid bærehåndtaket inn etter situasjonen, som beskrevet i kapittel 5.2.
- ✎ Pass på at høyden på skuldersikkerhetsbeltet er tilpasset babyens størrelse, som beskrevet i kapittel 5.3.
- ✎ Sett babyen i babysetet, og fest ham eller henne som beskrevet i kapittel 5.5.
- ✎ Pass alltid på følgende advarsler.



Advarsel!

Fare for skade på grunn av hengende ende på sikkerhetsbeltet!

Den nedre enden på sikkerhetsbeltet 08 kan bli innklemmt av andre gjenstander. Når enden på sikkerhetsbeltet kan det få babysetet til å falle over.

- ✎ Pass på at den nedre enden på sikkerhetsbeltet ikke klemmes fast noe sted (for eksempel ikke i dører, rulletrapper).
- ✎ Sikre den nedre enden på sikkerhetsbeltet ved å hekte det fast i haken på lommen til bruksanvisningen 09.

4 Vauvan oikea kiinnitys turvakaukaloon

Kiinnitä vauvan turvavyöt näin:

- ✎ Käytä istuintyyynyä luvun 4.1 ohjeiden mukaan.
- ✎ Käännä kantokahva aina oikeaan asentoon luvun 5.2 ohjeiden mukaan.
- ✎ Aseta olkavyöt oikealle korkeudelle vauvan koon mukaan luvun 5.3 ohjeiden mukaan.
- ✎ Laita vauva turvakaukaloon ja kiinnitä turvavyöt luvun 5.5 ohjeiden mukaan.
- ✎ Seuraavat varoitukset on aina otettava huomioon.



Varoitus!

Turvavyön pää roikkuu vapaana – loukkaantumisvaara!

Turvavyön alempi pää 08 voi tarttua muihin esineisiin. Turvakaukalosta roikkuva vyön alempi pää voi kaataa turvakaukalon.

- ✎ Varo, ettei vyön pää jää mihinkään väliin (esim. ovien tai rullaportaiden väliin jne.).
- ✎ Kiinnitä turvavyön pää pujottamalla se käyttöohjelokeron 09 koukkuihin.



**Varning!****Förlust av skyddsfunktion!**

Sätesförminskaren och axelbältena förlorar sin skyddsfunktion om du använder dessa felaktigt.

- ✧ Beakta att sätesförminskaren används korrekt.
- ✧ Beakta att axelbältena inte förvrids eller byts ut.

4.1 Använd sätesförminskare

Sätesförminskaren ger din ännu lilla bebis det nödvändiga stödet och förbättrar babyskyddets ergonomi för din bebis.

Axelbältena 03 måste löpa genom bilbarnsstolens understa bältesslitsar 06.

Använd sätesförminskaren så länge tills din bebis är så stor att du måste ändra axelbältenas höjd (se kapitel 4.3).

Om din bebis redan är större, men väldigt smal kan du alternativt avlägsna sittkudden ur sätesförminskaren.

Så ställer du in sätesförminskaren:

1. Haka loss axelbältena från kopplingsdelen 17.
2. Dra ut axelbältena från bilbarnsstolens bältesslitsar.

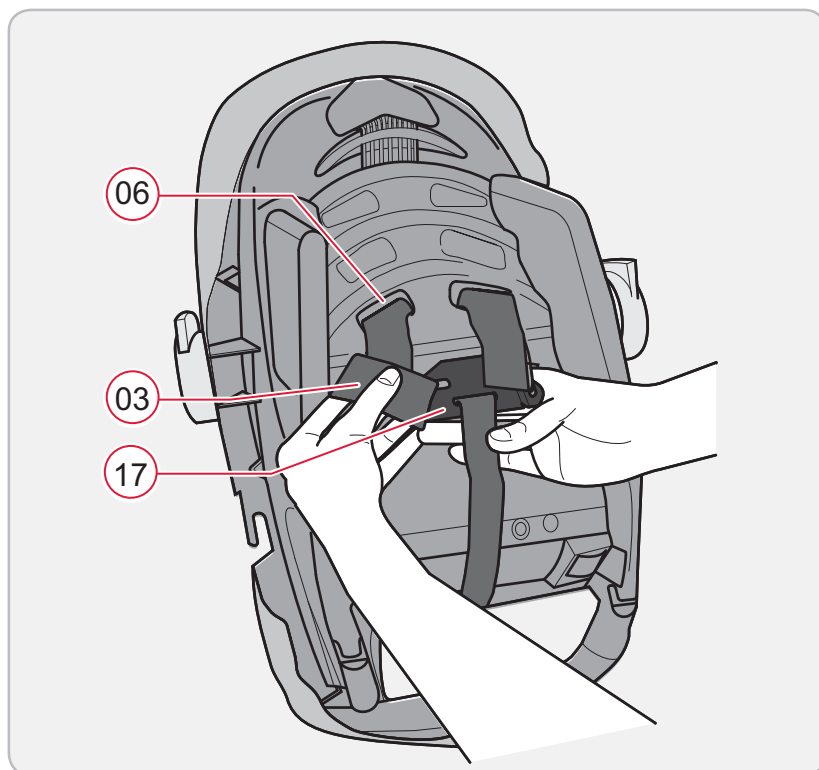

**Advarsel!****Tap av beskyttelsesfunksjon!**

Seteforminskeren og skuldersikkerhetsbeltet mister beskyttelsesfunksjonen dersom de ikke blir brukt korrekt.

- ✘ Pass på at seteforminskeren blir brukt riktig.
- ✘ Pass på at du ikke vrir eller bytter om på skuldersikkerhetsbeltet.

4.1 Bruk av seteforminskeren

Seteforminskeren gir babyer som enda er små nødvendig støtte, og forbedrer babysetets ergonomi for babyen din.

Skuldersikkerhetsbeltet 03 må ledes gjennom de nederste spaltene til sikkerhetsbelter på 06 babysetet. Bruk seteforminskeren til babyen blir så stor at du må stille inn skuldersikkerhetsbeltet i høyden (se kapittel 4.3).

Dersom babyen din allerede er ganske lang, men veldig smal, kan du eventuelt ta sitteputen ut av seteforminskeren.

Slik bruker du seteforminskeren:

1. La skuldersikkerhetsbeltet henge ut av forbindelsesdelen 17.

**Varoitus!****Turvallisuus vaarantunut!**

Istuintyyny ja olkavyöt eivät ole turvallisia, jos ne on asennettu epäasianmukaisesti.

- ✘ Aseta istuintyyny oikein paikalleen.
- ✘ Olkavyöt eivät saa olla kierteellä tai väärinpäin.

4.1 Istuintyynyn käyttö

Istuintyyny antaa pienelle vauvalle tarvittavan tuen ja parantaa turvakaukalon ergonomiaa.

Olkavöiden 03 on kuljettava turvakaukalon alimmaisten vyöaukkojen 06 läpi.

Voit käyttää istuintyynyä niin kauan, kunnes vauvasi on niin suuri, että joudut muuttamaan olkavöiden korkeutta (katso 4.3).

Jos vauvasi on pitkä mutta hoikka, voit irrottaa istuintyynyn istumaosan, mutta jättää sivutyynyt paikoilleen.

Istuintyynyn asetus:

1. Irrota olkavyöt soljesta 17.
2. Vedä olkavyöt ulos turvakaukalon vyöaukoista.



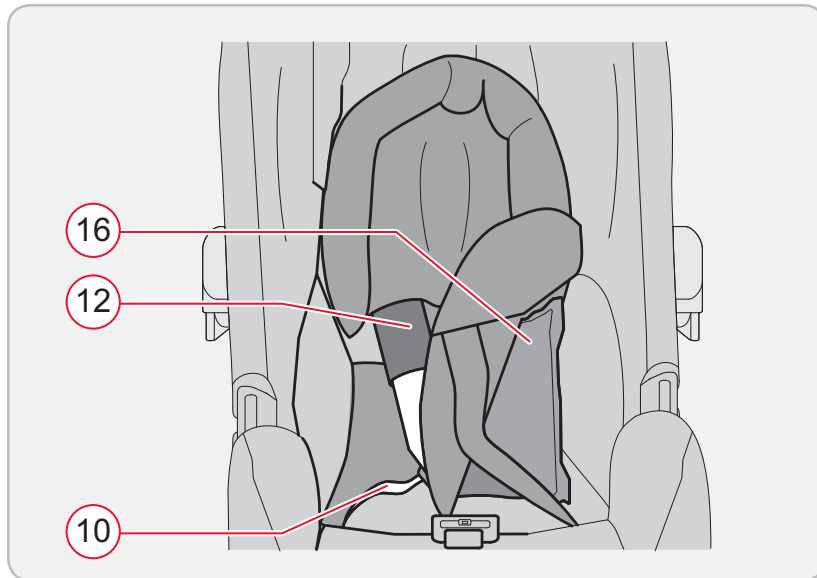

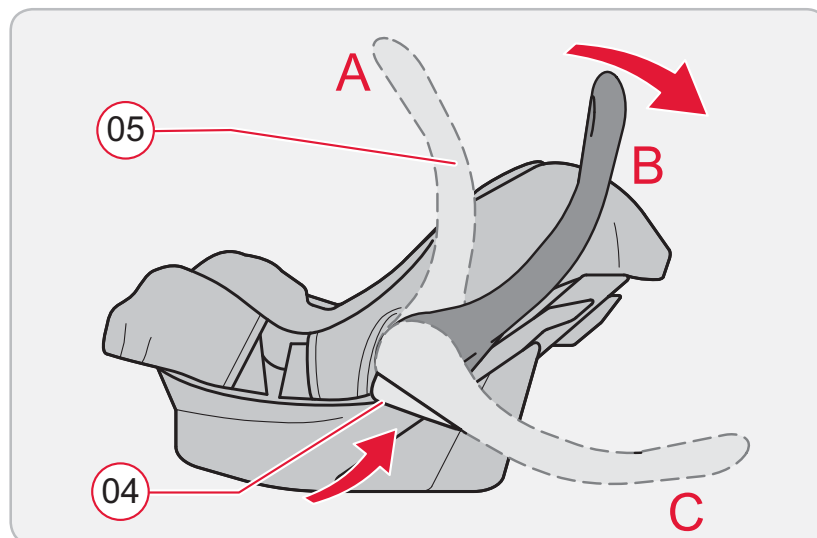

3. Ta ut axeldynorna (12) ur babyskyddet.
4. Lägg stolförminskaren i bilbarnstolen.
5. Säkerställ att kudden (16) ligger vid babyskyddets ryggstöd.
6. Trä axelbältena genom axeldynorna och stolförminskarens bältesslitsar.
7. Trä axelbältena genom babyskyddets understa bältesslitsar.
8. Lägg in höftbanden (10) i stolförminskarens undre bältesslitsar.
9. Haka fast axelbältena i kopplingsdelen igen.



4.2 Ändra bärhandtagets inställning



Du kan haka i bärhandtaget i tre lägen:



1. Tryck på de båda knapparna (04) på bärhandtaget (05) samtidigt.
2. Vrid nu bärhandtaget med knapparna intryckta framåt eller bakåt tills det låses fast i önskat läge.

2. Dra skuldersikkerhetsbeltet ut gjennom spaltene til sikkerhetsbelter i babysetet.
3. Dra skulderpolstrene  ut av babysetet.
4. Legg seteforminskeren i babysetet.
5. Pass på at puten  ligger mot babysetes ryggene.
6. Tre skuldersikkerhetsbeltet gjennom skulderpolstrene og spaltene til sikkerhetsbelter på seteforminskeren.
7. Tre skuldersikkerhetsbeltet gjennom den nedre spalten til sikkerhetsbelter på babysetet.
8. Legg hoftesikkerhetsbeltet  i den nedre spalten til sikkerhetsbelter i seteforminskeren.
9. Heng igjen skuldersikkerhetsbeltet i forbindelsesdelen.

4.2 Still inn bærehåndtaket

Du kan stille inn bærehåndtaket i tre posisjoner:



1. Trykk samtidig på begge knappene  på bærehåndtaket .
2. Beveg bærehåndtaket framover eller bakover med knappene trykket inn til det haker seg inn i ønsket posisjon.

3. Irrota olkapehmusteet  turvakaukalosta.
4. Aseta istuintyyny turvakaukaloon.
5. Aseta tyyny  turvakaukalon selkänojaa vasten.
6. Pujota olkavyöt olkapehmusteiden ja istuintyynyn vyöaukkojen läpi.
7. Pujota olkavyöt turvakaukalon alimmaisten vyöaukkojen läpi.
8. Pujota lantiovyöt  istuintyynyn alimmaisista vyöaukoista.
9. Kiinnitä olkavyöt takaisin solkeen.



4.2 Kantokahvan asennot

Kantokahva voidaan asettaa kolmeen eri asentoon:

1. Paina kantokahvassa  olevia painikkeita  samanaikaisesti.
2. Kun molemmat painikkeet ovat pohjassa, voit kääntää kantokahvaa eteen- tai taaksepäin, kunnes se lukkiutuu haluamaasi asentoon.

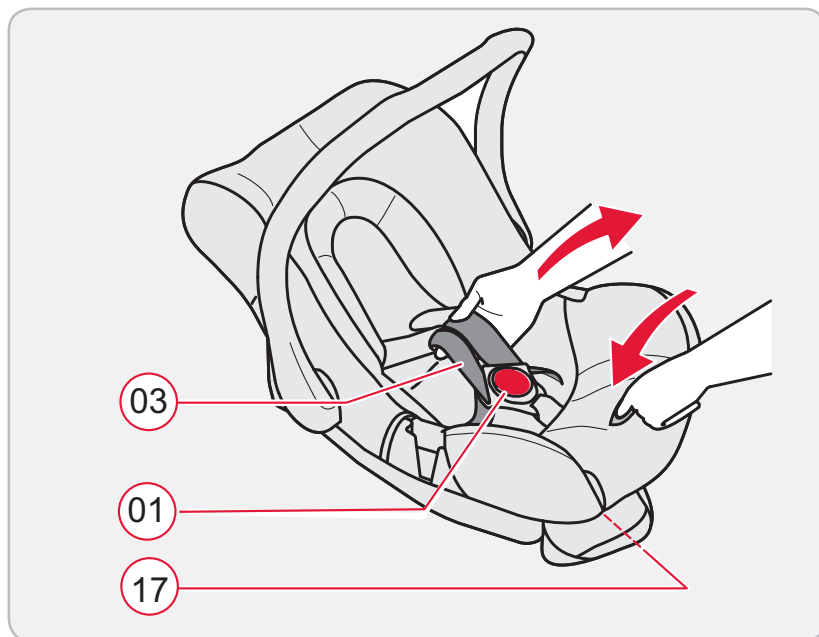
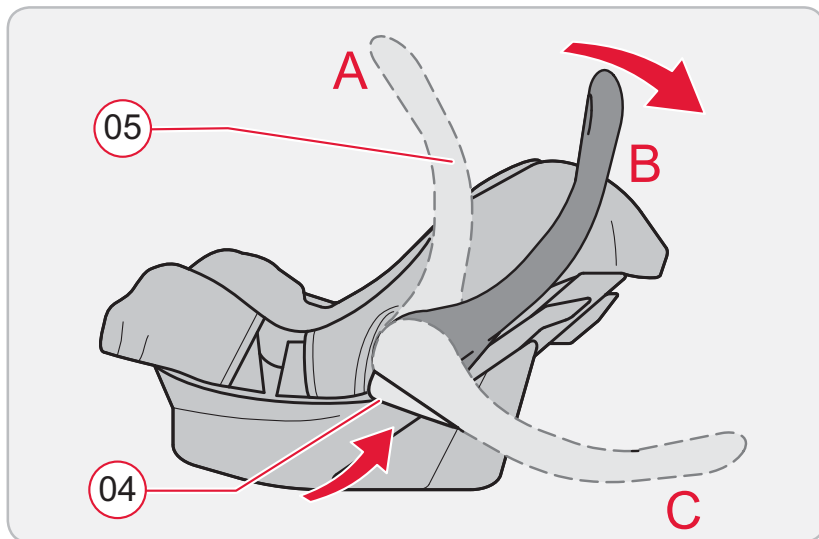

- **A:** För att bära barnet och för transport i bilen.
- **B:** För att lägga barnet i stolen.
- **C:** För att stolen ska stå stabilt utanför bilen.

4.3 Anpassa axelbältenas höjd

Innan du lägger din bebis i babyskyddet måste du ställa in axelbältena så att de är anpassade till din bebis kroppsstorlek. Endast när axelbältena är inställda därefter ger det din bebis optimalt fäste.

Axelbältena 03 måste löpa genom bältesslitsarna 06 av babyskyddet som ligger på axelhöjd eller något under axelhöjden på din bebis.

- **A:** For å bære babysetet og transport i bil.
- **B:** Når du vil legge babyen ned.
- **C:** For å stå sikkert utenfor bilen.

4.3 Høydetilpassning av skuldersikkerhetsbeltet

Før du plasserer babyen i babysetet må du stille inn høyden på skuldersikkerhetsbeltet etter kroppsstørrelsen til babyen. Babysetet gir babyen kun optimal støtte når skuldersikkerhetsbeltet er korrekt innstilt.

Skuldersikkerhetsbeltet ⁰³ må ledes gjennom den sikkerhetsbeltespalten ⁰⁶ på babysetet som befinner seg ved eller litt nedenfor babyens skulderhøyde.

- **A:** Kanto- ja kuljetusasento.
- **B:** Asento, jossa vauva laitetaan turvakaukaloon.
- **C:** Turva-asento auton ulkopuolella.

4.3 Olkavöiden korkeuden säätö

Ennen vauvan asettamista turvakaukalo on säädettävä olkavöiden korkeus vauvan koon mukaan. Turvakaukalo on vauvalle turvallinen vain, kun olkavyöt on säädetty oikein.

Olkavöiden ⁰³ on kuljettava turvakaukalon vyöaukkojen ⁰⁶ läpi. Vyöaukkojen on oltava noin vauvan olkapäiden korkeudella tai hieman alempana.



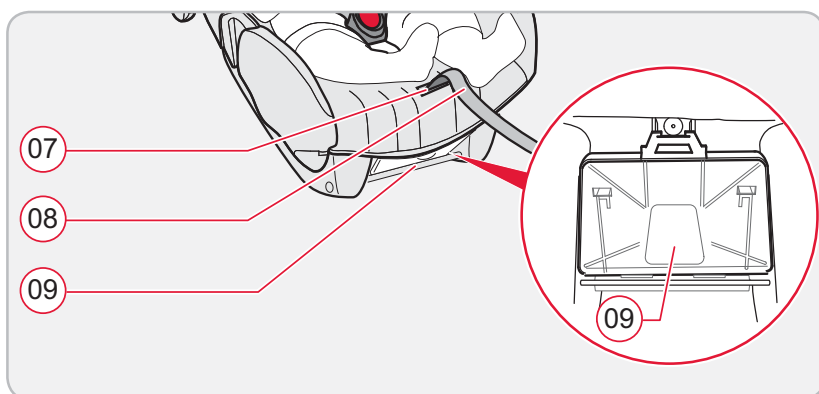
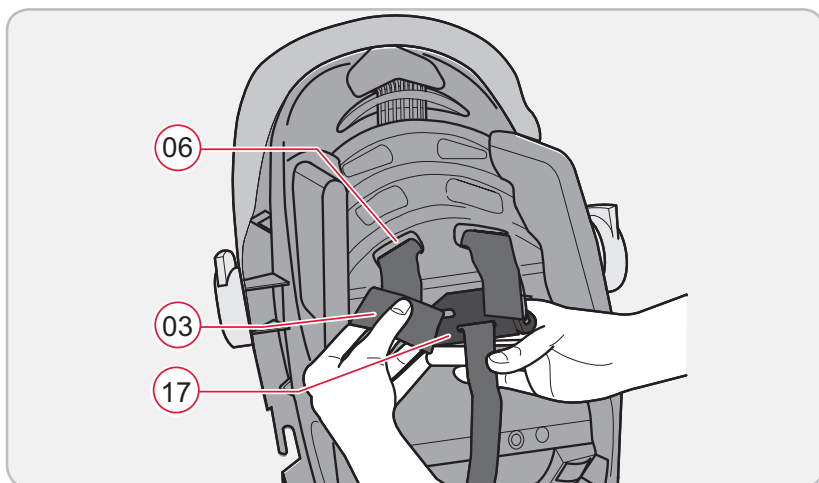
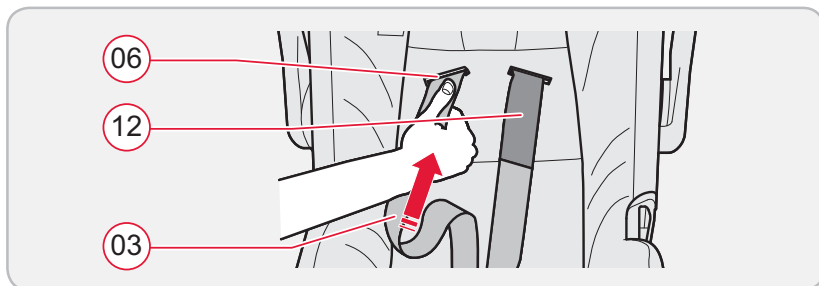

Så här kan du justera axelbältenas höjd efter ditt barns kroppsstorlek:

1. Öppna bälteslåset (01) (tryck på den röda knappen).
2. Haka loss axelbältena från kopplingsdelen (17).
3. Dra ut axelbältena från babyskyddets bältesslitsar (06).
4. Ta fram axeldynorna (12).
5. Trä axeldynorna med skarvgummit genom stolöverdragets valda bältesslitsar.
6. Trä axelbältena genom axeldynorna och de valda bältesslitsarna på babyskyddet.
7. Haka fast axelbältena i kopplingsdelen igen (17).

4.4 Lossa och dra åt axelbältena

Så lossar du axelbältena:

- ✎ Tryck på justeringsknappen (07) och dra samtidigt de båda axelbältena (03) framåt.

Slik kan du stille inn høyden på skuldersikkerhetsbeltet etter babyens størrelse:

1. Åpne sikkerhetsfestet 01 (Trykk på den røde knappen).
2. La skuldersikkerhetsbeltet henge ut av forbindelsesdelen 17.
3. Dra skuldersikkerhetsbeltet ut gjennom spaltene til sikkerhetsbelter 06 i babysetet.
4. Dra ut skulderpolsteret 12.
5. Dra skulderpolsteret etter koplingsdelen gjennom den valgte spalten til sikkerhetsbelter i setetrekket.
6. Tre skuldersikkerhetsbeltet gjennom skulderpolstrene og spaltene til sikkerhetsbelter på babysetet.
7. Heng skuldersikkerhetsbeltet i forbindelsesdelen 17.

4.4 Løsne og stramme skuldersikkerhetsbeltet

Slik løsner du på skuldersikkerhetsbeltet:

- ✎ Trykk på stilleknappen 07 og dra samtidig begge skuldersikkerhetsbeltene framover 03.

Olkavöiden korkeuden säätö vauvan kokoon sopivaksi:

1. Avaa vyölukko 01 (paina punaista painiketta).
2. Irrota olkavyöt soljesta 17.
3. Vedä olkavyöt ulos turvakaukalon vyöaukoista 06.
4. Poista olkapehmusteet 12.
5. Pujota olkapehmusteet ja liitoskumi päällisessä olevien vyöaukkojen läpi.
6. Pujota olkavyöt olkapehmusteiden ja turvakaukalon vyöaukkojen läpi.
7. Kiinnitä olkavyöt takaisin solkeen 17.



4.4 Olkavöiden löysäminen ja kiristäminen

Olkavöiden löysäminen:

- ✎ Paina säätöpainiketta 07 ja vedä molempia olkavöitä 03 samanaikaisesti eteenpäin.

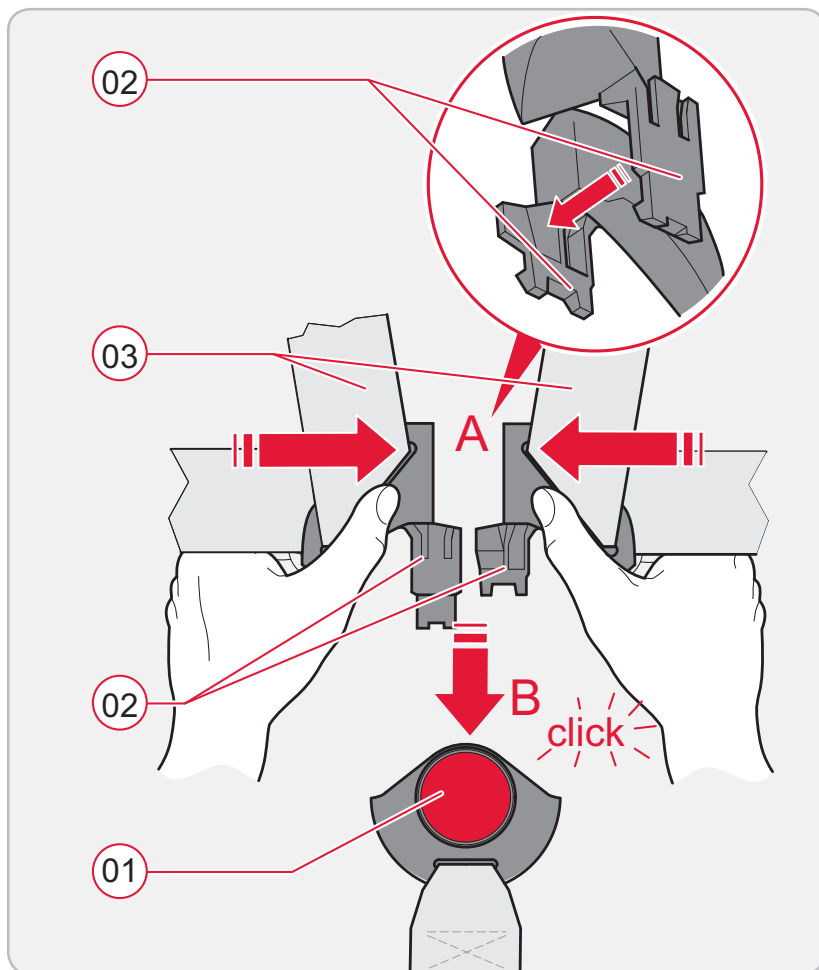

Så drar du åt axelbältena:

- ✎ Dra i bältesänden 08. Beakta att du drar ut bältesänden rakt ut och inte uppåt eller nedåt.
- ✎ Beakta att bältesänden är inhakad i hakarna vid ledningsfacket 09.

4.5 Spänna fast bebisen

Tänk på följande: **BABY-SAFE** ger din bebis mest säkerhet när axelbältet ligger så nära som möjligt vid bebisens kropp utan att tränga in bebisen.

A:

1. Lossa axelbältena (se kapitel 4.4).
2. Öppna bälteslåset 01 (tryck på den röda knappen).
3. Lägga barnet i babyskyddet.
4. För axelbältena 03 över barnets axlar. Förvrid eller byt inte ut axelbältena.

Slik strammer du skuldersikkerhetsbeltet:

- ✘ Dra i enden på sikkerhetsbeltet 08. Pass på at du drar rett ut, og ikke oppover eller nedover.
- ✘ Pass på at enden på sikkerhetsbeltet hektes inn i hektene på lommen til bruksanvisningen 09.

4.5 Fest babyen

Som grunnregel gjelder: BABY-SAFE er sikrest for babyen når skuldersikkerhetsbeltet er nærmest mulig kroppen uten at det blir for stramt.

A:

1. Løs på skuldersikkerhetsbeltet (se kapittel 4.4).
2. Åpne sikkerhetsfestet 01 (Trykk på den røde knappen).
3. Legg babyen i babysetet.
4. Før skuldersikkerhetsbeltet 03 over skuldrene til babyen. Ikke vri eller bytt om på skuldersikkerhetsbeltet.

Olkavöiden kiristäminen:

- ✘ Vedä vyön päästä 08. Vedä vyötä suoraan eteenpäin, älä ylös- tai alaspäin.
- ✘ Kiinnitä vyön pää käyttöohjelokeron koukkuihin 09.

4.5 Lapsen kiinnittäminen turvavöihin

Peruseriaate: BABY-SAFE on turvallinen, kun olkavyöt ovat mahdollisimman napakasti vauvaa vasten, kuitenkin kiristämättä.

A:

1. Löysää olkavöitä (katso luku 4.4).
2. Avaa vyölukko 01 (paina punaista painiketta).
3. Aseta vauva turvakaukaloon.
4. Vie olkavyöt 03 vauvan olkapäiden yli. Olkavyöt eivät saa olla kierteellä tai väärinpäin.



B:

För ihop båda låstungor ② och låt dessa klicka i med ett hörbart "klickljud" i bälteslåset.

5. Spänn bältena tills de ligger tätt emot bebisens kropp (se kapitel 4.4). Därtill måste höftbanden ⑩ sitta så tätt som möjligt över barnets ljumskar.

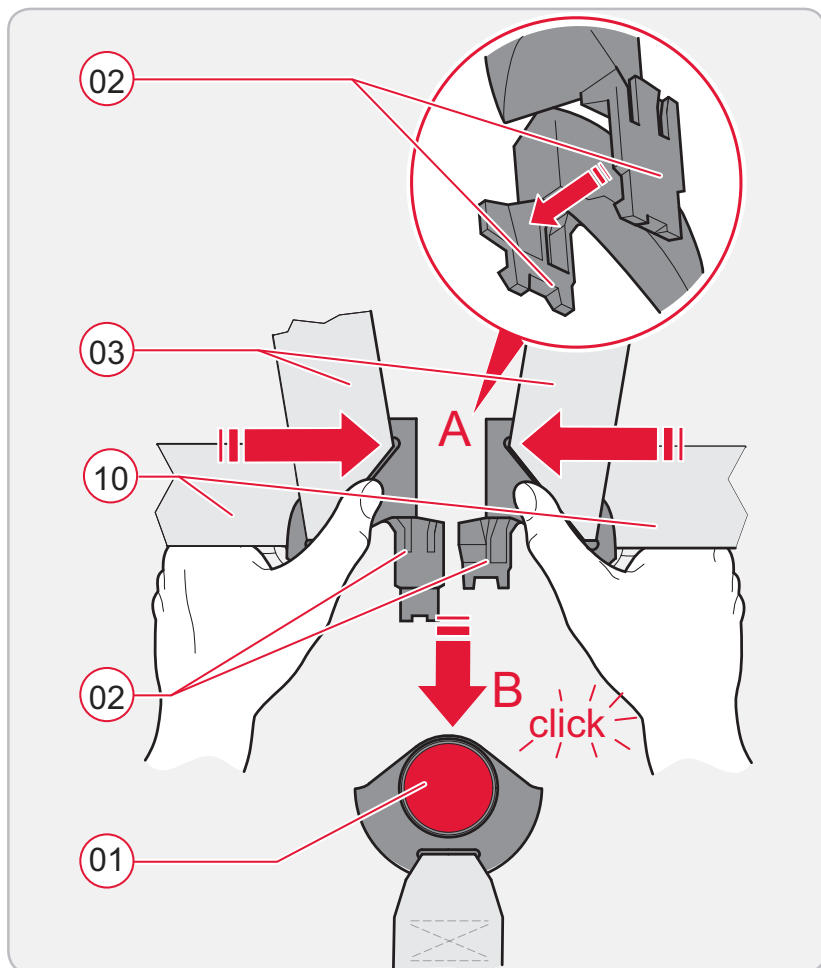

4.6 Så här är barnet korrekt säkrat

Kontrollera för din bebis säkerhet att...

axelbältena ③ av babyskyddet ligger tätt vid kroppen utan att tränga in din bebis,

- axelbältena är rätt inställda,
- axelbältena inte är förvidna eller utbytta,
- låstungorna ② har hakat i bälteslåset ①.

B:

Før begge festene ② sammen og fest dem i låsen med en hørbar ”klikkelyd”.

5. Stram beltene til de ligger tett mot babyen (se kapittel 4.4). Hoftebeltet må ligge så lavt som mulig ⑩ mot babyens hofteledd.

4.6 Slik er babyen riktig sikret

Kontroller for babyens sikkerhet at...
skuldersikkerhetsbeltet ③ på babysetet ligger tett mot babyen uten å stramme for mye,

- skuldersikkerhetsbeltet er riktig innstilt,
- skuldersikkerhetsbeltet ikke er vridd eller byttet om på,
- festet sitter riktig i ② låsen ①.

B:

Aseta vyölucon vastakappaleet ② kohdakkain ja kiinnitä ne niin, että ne naksahtavat kuuluvasti yhteen.

5. Kiristä vyöt napakasti vauvan kehoa vasten (katso luku 4.4). Lantiovöiden ⑩ on kuljettava mahdollisimman läheltä vauvan nivustaivetta.

4.6 Turvallinen kiinnitys

Vauva on kiinnitetty turvakaukaloon oikein, kun...
turvakaukalon olkavyöt ③ ovat napakasti vauvan kehoa vasten, kuitenkin kiristämättä,

- olkavyöt on säädetty oikein,
- olkavyöt eivät ole kierteellä tai väärinpäin,
- lukon vastakappaleet ② ovat paikoillaan turvavyön lukossa ①.



5 Säkra babyskyddet i fordonet

Innan du säkrar babyskyddet i fordonet måste du ha säkrat din bebis i babyskyddet som det beskrivs i kapitel 4.



Varning!

Livsfara genom Airbag!

En krockkudde som slår emot babyskyddet kan orsaka att din bebis skadas allvarligt eller t.o.m. dödas.

- ✎ Använd inte babyskyddet på passagerarsäten med inkopplad front-airbag!
- ✎ För säten med sidokrockkuddar, se fordonets handbok.



Se upp!

Förlust av skyddsfunktion!

Vid felaktig användning av axelbältena förlorar axelbältena sin skyddsfunktion.

- ✎ Förvid eller byt inte ut axelbältena.

5.1 Välj position i fordonet

- ✎ Sätt alltid fast babyskyddet på sätet i motsatt färdriktning.

5 Fest babysetet i bilen

Før du kan feste babysetet i bilen, må babyen være festet i setet som beskrevet i kapittel 4.



Fare!

Livsfare på grunn av Airbag!

En airbag som utløses mot babysetet kan føre til alvorlig skade eller sågar ta livet av babyen.

- ✘ Ikke bruk babysetet i framsetet med påslått front-airbag!
- ✘ For sitteplasser med sideairbagger, se vennligst henvisningene i bruksanvisningen til bilen.



Forsiktig

Tap av beskyttelsesfunksjon!

Dersom de ikke tilpasses og festes riktig mister skuldersikkerhetsbeltet beskyttelsesfunksjonen.

- ✘ Ikke vri eller bytt om på skuldersikkerhetsbeltet.

5.1 Velg posisjon i bilen

- ✘ Fest babysetet mot kjøreretningen på bilsetet.

5 Turvakaukalon kiinnittäminen autoon

Laita vauva turvakaukaloon ja kiinnitä turvavyöt luvun 4 ohjeiden mu kaan. Kiinnitä turvakaukalo vasta sitten autoon.



Vaara!

Auton turvavyö aiheuttaa loukkaantumisvaaran!

Turvakaukaloa kohti laukeava turvavyö voi aiheuttaa lapselle vakavia, jopa hengenvaarallisia vammoja.

- ✘ Älä kiinnitä turvakaukaloa etuistuimelle, jossa on etuturvavyö!
- ✘ Jos autossa on sivuturvavyö, noudata auton käsikirjan ohjeita.



Varo!

Turvallisuus vaarantunut!

Väärin asetetut olkavyöt eivät suojaa vauvaa.

- ✘ Olkavyöt eivät saa olla kierteellä tai väärinpäin.



5.1 Turvakaukalon sijoituspaikan valinta

- ✘ Kiinnitä turvakaukalo aina selkä ajosuuntaan ajoneuvon istuimelle.

- ✎ Välj position för din BABY-SAFE enligt följande översikt.

Så kan du positionera ditt babyskydd:

	i färdriktningen	nej
	mot färdriktningen	ja
	med 2-punktsbälte	nej
	med 3-punktsbälte	ja
	på passagerarsätet utan front-airbag	ja
	på ytterplatserna i baksätet	ja
	på mittplatsen i baksätet med 3-punktsbälte	ja
	på bakåtvända säten	nej
	på säten som är sidovända	nej

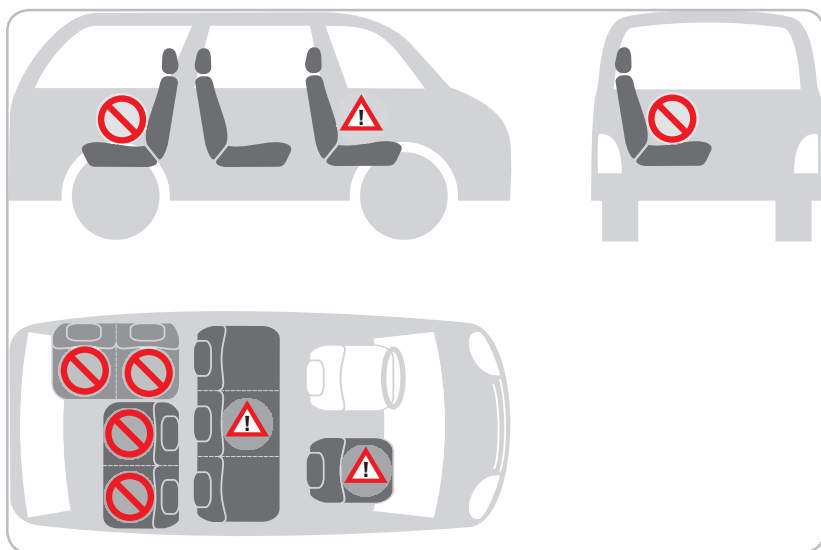

- ☞ Velg posisjonen til din BABY-SAFE etter følgende oversikt.

Slik kan du posisjonere babysetet:

	i kjøreretningen	nei
	mot kjøreretningen	ja
	med 2-punkts-sikkerhetsbelte	nei
	med 3-punkts-sikkerhetsbelte	ja
	på framsete uten front-airbag	ja
	på ytre baksete	ja
	midt på baksetet med 3-punkt-sikkerhetsbelte	ja
	på seter rettet bakover	nei
	på seter rettet mot siden	nei

- ☞ BABY-SAFE-turvakaukalon sijoitusohjeet ovat alla.

Turvakaukalon saa sijoittaa seuraavasti:

	kasvot menosuuntaan	ei
	selkä menosuuntaan	kyllä
	kaksipistevyöllä	ei
	kolmipistevyöllä	kyllä
	etuistuimelle, jossa ei ole etuturvatyynyä	kyllä
	uloimmaisille takaistuimille	kyllä
	keskimmäiselle takaistuimelle kolmipistevyöllä	kyllä
	selkä ajosuuntaan oleville istuimille	ei
	sivuttain oleville istuimille	ei



- ⚠ Beakta de nationella föreskrifterna.

5.2 Bygg in babyskydd



Varning!

Sakskador genom babyskyddet

Vid vissa bilsätesöverdrag av ömtåligt material (till exempel velour, läder...) kan användningsmärken uppstå vid användningen av babyskyddet.

- ⚠ För att undvika detta kan du till exempel lägga en filt eller handduk under.
- ⚠ Säkerställ att babyskyddets underlägg inte lyfter det från sätet.



Du kan köpa ett passande sätesunderlägg från BRITAX RÖMER-tillbehör och använda som skydd för dina säten.

Så här säkrar du babyskyddet med fordonets 3-punktsbälte:

- ⚠ Ställ babyskyddet på sätet mot färdriktningen (barnet tittar bakåt).
- ⚠ Säkerställ att babyskyddets lutning är så att det finns cirka två fingrars plats mellan spåren och sittytan.

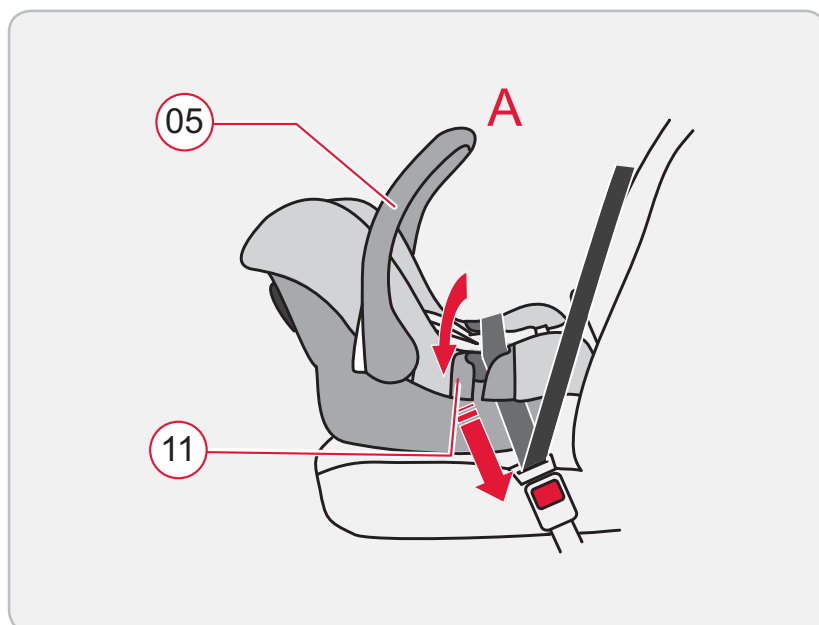

- ✎ Følg reglene i ditt land.

5.2 Installering av babysetet



Forsiktig!

Skader på grunn av babysetet

På noen setetrek av ømfintlige materialer (for eksempel velur, lær...) kan bruken av babysetet etterlate merker.

- ✎ For å unngå dette kan du for eksempel legge et teppe eller håndkle under.
- ✎ Pass på at underlaget til babysetet ikke står opp fra seteflaten.



Du kan kjøpe et passende seteunderlag fra BRITAX RÖMER og bruke det til å beskytte setene dine.

Slik fester du babysetet med 3-punkt-sikkerhetsbeltet til bilen:

- ✎ Plasser babysetet mot kjøreretningen (babyen ser bakover) på bilsetet.
- ✎ Pass på at vinkelen på babysetet er slik at det passer cirka to fingerbredder mellom meiene og seteflaten.

- ✎ Noudata käyttömaan määräyksiä.

5.2 Turvakaukalon kiinnittäminen



Huomio!

Turvakaukalon aiheuttamat vahingot

Turvakaukalo voi jättää kulumisjälkiä herkistä materiaaleista (esim. veluurista ja nahasta) valmistettuun istuinmateriaaliin.

- ✎ Herkät materiaalit kannattaa suojata asettamalla turvakaukalon alle esim. peite tai käsipyyhe.
- ✎ Turvakaukalo ei saa kuitenkaan kohota irti istuimesta.



BRITAX RÖMER- lisävarustevalikoimaan kuuluu alustoja, joita voidaan käyttää istuinsuojana.

Turvakaukalon kiinnittäminen autoon kolmipistevyöllä:

- ✎ Aseta turvakaukalo auton istuimelle selkä ajosuuntaan päin (vauva katsoo taaksepäin).
- ✎ Turvakaukalo on kallistettu oikein, kun jalustan ja istuinosan väliin jää noin kahden sormenleveyden verran tilaa.



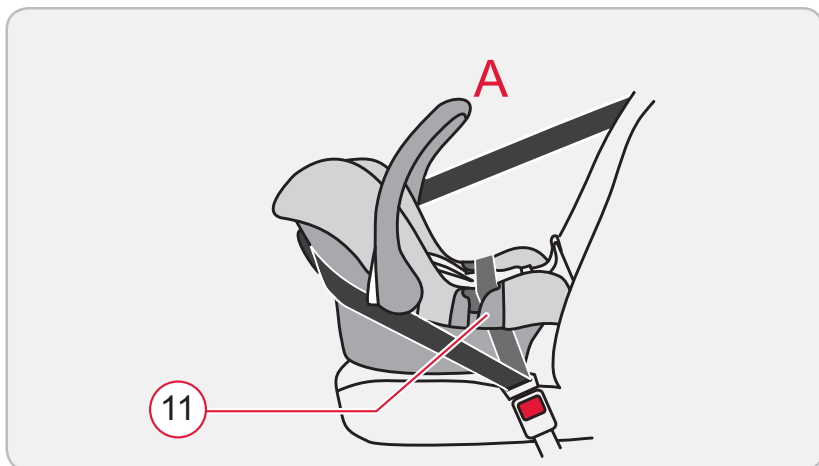

i Hänvisning! Om babyskyddet står ostadigt eller med för stor lutning på sätet, kan du förbättra detta genom att lägga en filt under eller välja en annan sittplats.

1. Kontrollera att bärhandtaget befinner sig i det övre läget **A**.
 2. Dra ut bilbältet och för det över babyskyddet.
 3. Haka i låstungen i bilbälteslåset.
 4. Lägg höftbandet i de blå bältesstyrningarna **11** på båda sidor av babyskyddets kant. Beakta att du inte vrider på bältet.
 5. Spänn höftbandet genom att dra i diagonalbältet.
 6. Dra diagonalbältet bakom babyskyddets huvudände.
 7. Häng diagonalbältet mellan den blå bälteshållaren och babyskyddets ryggstöd. Beakta att du inte vrider på bältet.
 8. Spänn diagonalbältet.
- ✘ Säkerställ att bilbälteslåset absolut inte ligger i den blå bältesstyrningen eller så långt fram att den ligger (i färdriktning) framför den blå bältesstyrningen.
 - ✘ Om bälteslåset ligger i den blå bältesstyrningen eller framför de blå bältesstyrningarna ställer du babyskyddet på ett annat säte. Om du har tvivel angående korrekt montering av skyddet, vänligen kontakta oss.

i Henvisning! Står babysetet usikkert eller for steilt på bilsetet kan du legge et teppe under, eller plasserer babysetet på et annet bilsete.

1. Pass på at bærehåndtaket er i øvre posisjon **A**.
2. Dra bilbeltet ut og før det over babysetet.
3. Fest låsetungen i festelåsen til sikkerhetsbeltet.
4. Legg bekkenbeltet i de blå beltelederne ⁽¹¹⁾ på begge sider av kanten på babysetet. pass på at du ikke vrir på beltet.
5. Stram bekkenbeltet ved å dra i diagonalbeltet.
6. Dra diagonalbeltet bak hodeenden på babysetet.
7. Heng diagonalbeltet mellom den blå belteholderen og rygglenet på babysetet. pass på at du ikke vrir på beltet.
8. Stram diagonalbeltet.

⚠ Pass på at festelåsen til sikkerhetsbeltet ikke ligger i den blå beltelederen eller så langt framme at den (i kjøreretningen) ligger foran den blå beltelederen.

⚠ Dersom festelåsen til sikkerhetsbeltet ligger i eller foran den blå belteføringen, sett babysetet på en annen sitteplass. Dersom du er usikker på korrekt montering av setet, ta vennligst kontakt med oss.

i Tärkeää! Jos turvakaukalo tuntuu epävakaalta tai se on liian jyrkässä kulmassa ajoneuvon istuimella, voit korjata asentoa asettamalla kaukalon alle peitteen tai vaihtamalla kaukalon paikkaa.

1. Varmista, että kantokahva on yläasennossa **A**.
2. Vedä auton turvavyö ulos ja vie se turvakaukalon yli.
3. Lukitse auton turvavyö.
4. Pujota lantiovyö turvakaukalon sivuilla olevien sinisten vyönohjaimien ⁽¹¹⁾ alta. Turvavyö ei saa olla kierteellä.
5. Kiristä lantiovyö vetämällä poikittaisvyöstä.
6. Vedä poikittaisvyö turvakaukalon selkäpuolelle.
7. Kiinnitä poikittaisvyö selkänojan takana olevan vyöpidikkeen alle. Turvavyö ei saa olla kierteellä.
8. Kiristä poikittaisvyö.

⚠ Auton turvavyölukko ei missään tapauksessa saa ulottua siniseen vyönohjaimeen tai niin pitkälle eteen, että se on (ajosuunnassa) sinisen vyönohjaimen etupuolella.

⚠ Jos auton turvavyölukko ulottuu siniseen vyönohjaimeen tai sen etupuolelle, vaihda turvakaukalo toiselle istuimelle. Jos tarvitset lisätietoja turvakaukalon asennuksesta, ota meihin yhteyttä.



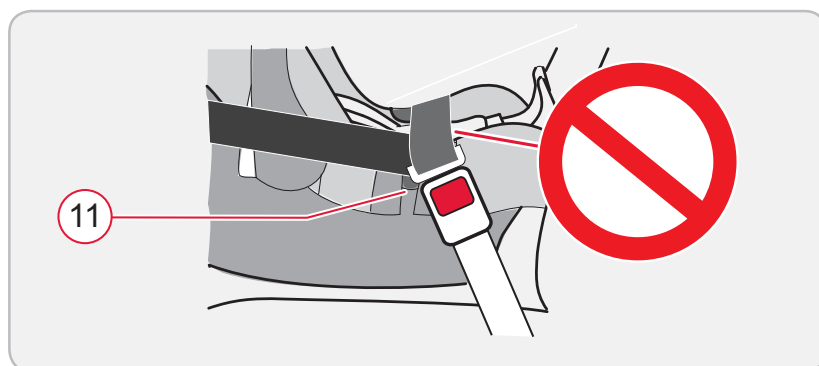
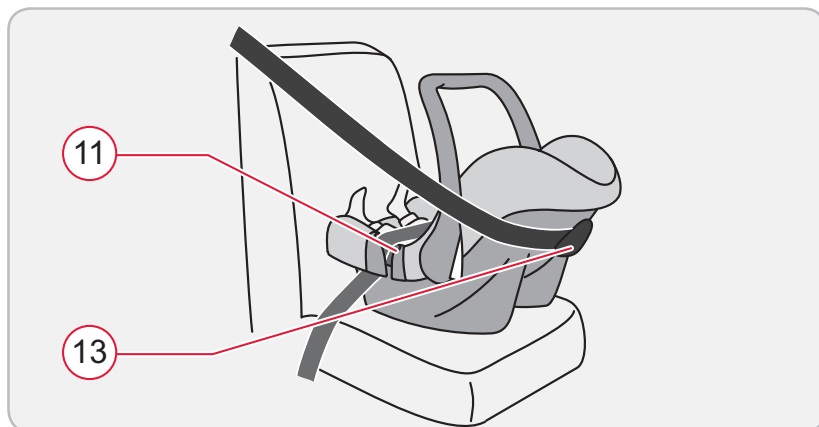
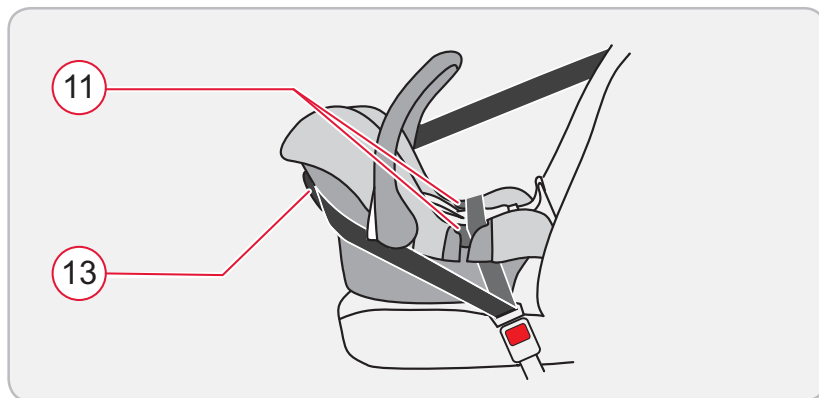

5.3 Bygga ut babyskyddet

- ✘ Tryck bort den blå bälteshållaren (13) från babyskyddet för att haka av diagonalbältet.
- ✘ Öppna bilbälteslåset och ta ut höftbandet ur den blå bältesstyrningen (11).

5.4 Så här är babyskyddet korrekt säkrat

Kontrollera för din bebis säkerhet att:

- babyskyddet är fastsatt mot färdriktningen,
- babyskyddet endast är fastsatt i framsätet på passagerarsidan om ingen frontkrockkudde finns,
- bilbarnstolen är fastsatt med ett 3-punktsbälte,
- höftbandet löper genom de båda blåa bältesstyrningarna (11) på babyskyddets kant,
- diagonalbältet löper mellan den blå hållaren (13) och babyskyddet,
- bilbälteslåset varken är i eller framför den blå bältesstyrningen,
- bilbältet är spänt och inte har snott sig.

5.3 Ta ut babysetet

- ✘ Press den blå belteføringen litt vekk fra babysetet ⁽¹³⁾ slik at du kan hekte ut diagonalbeltet.
- ✘ Åpne beltelåsen og ta bekkenbeltet ut av den blå belteføringen ⁽¹¹⁾.

5.4 Slik er babyen riktig sikret

Kontroller for babyens sikkerhet, at:

- babysetet er festet mot kjøreretningen,
- babysetet kun er festet på framsetet når det ikke kan påvirkes av en front-airbag,
- babysetet er festet med et 3-punkts-sikkerhetsbelte,
- bekkenbeltet går gjennom begge de blå beltelederne ⁽¹¹⁾ på kanten av babysetet,
- diagonalbeltet går mellom den blå holderen og ⁽¹³⁾ babysetet,
- beltelåsen ikke ligger i eller foran den blå beltelederen,
- bilbeltet er stramt og ikke vridd.

5.3 Turvakaukalon irrottaminen

- ✘ Paina sinistä vyöpidikettä ⁽¹³⁾ hieman irti turvakaukalosta, jotta voit irrottaa poikittaisvyön.
- ✘ Avaa auton turvavyölukko ja irrota lantiovyö sinisistä vyönohjaimista ⁽¹¹⁾.

5.4 Turvakaukalon turvallinen kiinnitys

Tarkista vauvasi turvallisuuden vuoksi, että:

- turvakaukalo on kiinnitetty selkä ajosuuntaan päin,
- turvakaukalo on kiinnitetty vain sellaiselle etuistumelle, jossa ei ole etuturvatyynyä,
- turvakaukalo on kiinnitetty kolmipistevyöllä,
- lantiovyö kulkee turvakaukalon reunoissa olevien molempien sinisten vyönohjainten ⁽¹¹⁾ läpi,
- poikittaisvyö kulkee selkänojan takana sinisen pidikkeen ⁽¹³⁾ ja turvakaukalon selkänojan välistä,
- auton turvavyölukko ei ole sinisen vyöohjaimen päällä tai edessä,
- auton turvavyö on tiukalla eikä se ole kierteellä.



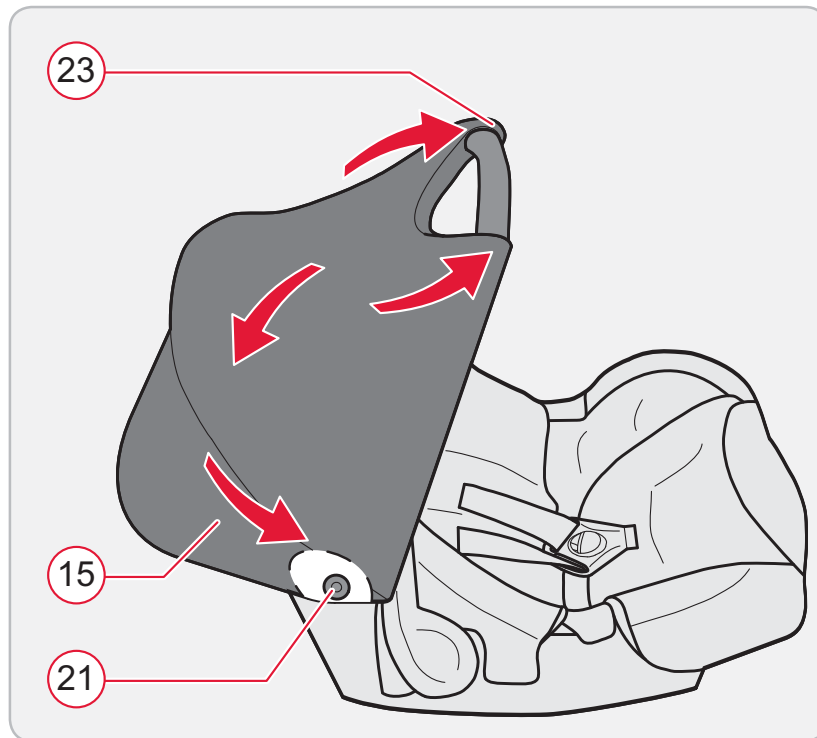

6 Sätta fast solskydd

Solskyddet (15) skyddar huvudet på din bebis från solsken.

1. Häng gummiöglorna vid solskyddets bärhandtag (23) vid bärhandtagets hakar nedifrån.
2. Dra den elastiska fällade kanten över babyskyddets övre kant.
3. Haka fast gummiöglorna (21) i krokarna under babyskyddets kant.
4. Spänn solskyddet genom att dra sufflettkanten över bärhandtaget.

6 Ta på solkalesjen

Solkalesjen (15) beskytter babyens hode mot direkte sollys.

1. Hekt gummistroppene på bærehåndtaket (23) til solkalesjen nedenfra i hektene på bærehåndtaket.
2. Dra den elastiske kanten over den øvre delen av babysetet.
3. Hekt gummistroppene (21) i hakene under kanten på babysetet.
4. Stram solkalesjen ved å dra kanten på det over bærehåndtaket.

6 Aurinkosuoja kiinnittäminen

Aurinkosuoja (15) suojaa vauvan päätä auringonpisteeltä.

1. Kiinnitä kantokahvan kumisilmukat (23) alakautta kantokahvan kiinnikkeisiin.
2. Vedä joustava reunasauma turvakaukalon yläreunan yli.
3. Kiinnitä kumisilmukat (21) turvakaukalon reunan alla oleviin kiinnikkeisiin.
4. Kiristä aurinkosuoja vetämällä sen reuna kantokahvan yli.



7 Skötsel und underhåll

- Hur du avlägsnar smuts eller funktionsstörningar från bälteslåset hittar du i kapitel 7.1.
- Hur du rengör överdraget, plastdelarna eller bältena hittar du i kapitel 7.2.
- Hur du byter ut överdraget med ett reservöverdrag från BRITAX RÖMER hittar du i kapitel 7.3.
- Hu du avlägsnar överdraget och bältena och åter sätter fast dem hittar du i kapitel 7.4 och 7.5.



Varning!

Förlust av skyddsfunktion!

Vid användning av **BABY-SAFE** utan överdrag förlorar **BABY-SAFE** sin skyddsfunktion.

🔗 Använd endast **BABY-SAFE** med överdrag.

7 Stell og vedlikehold

- Hvordan du fjerner smuss eller funksjonsfeil på beltelåsen finner du i kapittel 7.1.
- Hvordan du rengjør trekk, kunststoffdelene eller beltene finner du i kapittel 7.2.
- Hvordan du skifter ut trekket med et BRITAX RÖMER erstatningstrekk finner du i kapittel 7.3.
- Hvordan du tar av og på trekk og belter finner du i kapittel 7.4 og 7.5.



Advarsel!

Tap av beskyttelsesfunksjon!

Brukes **BABY-SAFE** uten trekk mister **BABY-SAFE** beskyttelsesfunksjonen.

🔗 Bruk **BABY-SAFE** kun med trekk.

7 Hoitaminen ja huoltaminen

- Ohjeita turvavyön lukon puhdistukseen ja vikojen korjaamiseen on luvussa 7.1.
- Ohjeita päällisen, muoviosien ja turvavöiden puhdistukseen on luvussa 7.2.
- Ohjeita uuden BRITAX RÖMER -päällisen vaihtamiseen on luvussa 7.3.
- Ohjeita päällisen ja turvavöiden irrotukseen ja kiinnittämiseen on luvuissa 7.4 ja 7.5.



Varoitus!

Turvallisuus vaarantunut!

BABY-SAFE-turvakaukalo ei ole turvallinen, jos sitä käytetään ilman **BABY-SAFE**-turvakaukalon päällistä.

🔗 Käytä **BABY-SAFE**-turvakaukaloa vain, kun päällinen on paikallaan.



7.1 Underhåll bälteslåset

Att bälteslåset fungerar är mycket viktigt för säkerheten.

För det mesta beror funktionsstörningar på smuts. Följande funktionsstörningar kan uppstå:

- Låstungorna kastas ut långsammare än vanligt när den röda knappen trycks in.
- Låstungorna hakar inte i längre (stöts ut igen).
- Låstungorna hakar i utan ett tydligt ”klick-ljud”.
- Låstungorna bromsas när de förs in (det går trögt).
- Det krävs mycket kraft för att öppna bälteslåset.

7.1 Vedlikehold av beltelåsen

Det er viktig for sikkerheten at beltelåsen fungerer som den skal.

Som regel skyldes funksjonsfeil på beltelåsen at noe har kommet inn i den. Følgende funksjonsfeil kan forekomme:

- Låsetungen kommer forsinket ut etter at du har trykket på den røde knappen.
- Låsetungen hektes ikke lenger fast (kommer ut igjen).
- Det kommer ingen "klikkelyd" når låsetungen hektes inn.
- Låsetungen blir bremsset på vei inn (deigete).
- Beltelåsen kan kun åpnes med mye makt.

7.1 Vyölukon huoltaminen

Vyölukon on toimittava oikein, jotta se on turvallinen.

Vyölukon toimintahäiriöt johtuvat useimmiten liasta. Seuraavia toimintahäiriötä voi esiintyä:

- Lukon vastakappaleet irtoavat toisistaan tavallista hitaammin, kun punaista painiketta painetaan.
- Lukon vastakappaleet eivät enää lukkiudu (työntyvät irti toisistaan).
- Lukon vastakappaleet lukkiutuvat ilman kuuluvaa napsahdusta.
- Lukon vastakappaleet on hankala liittää yhteen.
- Vyölukko aukeaa vain voimaa käyttäen.



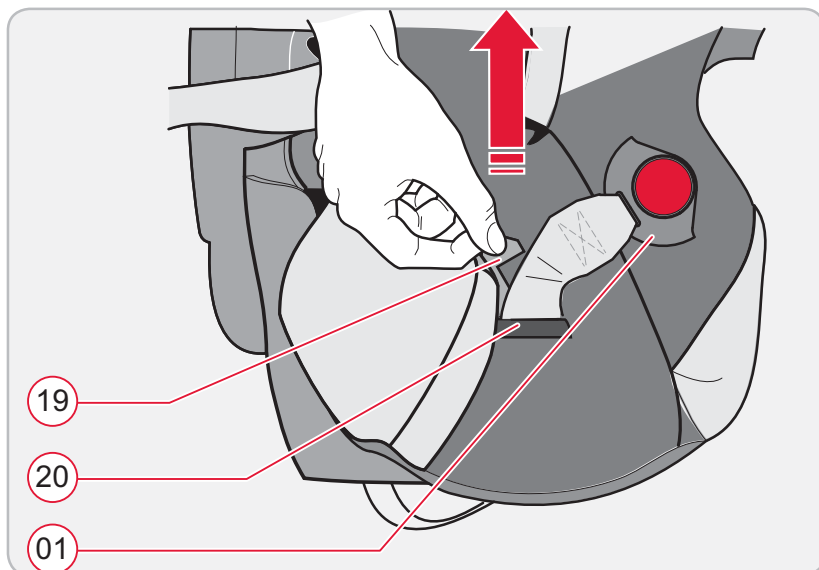
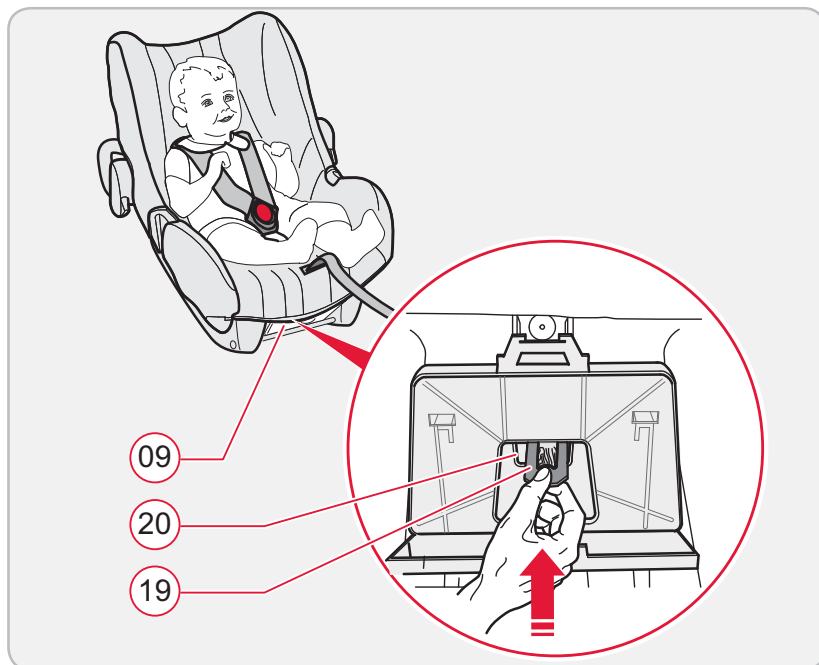

Så här kan du tvätta ur bälteslåset så att det fungerar felfritt igen:

Demontera bälteslåset:

1. Öppna bälteslåset (tryck på den röda knappen).
2. Lossa bältena (kapitel se 4.4).
3. Tippa barnstolen bakåt och öppna facket för bruksanvisningen (09).
4. Skjut metallplattan (19) som bälteslåset är fäst i i sittskålen med på högkant genom bältesslitsen (20).

Tvätta ur bälteslåset:

- ✎ Lägg bälteslåset i varmt vatten med diskmedel i minst 1 timme. Skölj därefter ur det och låt det torka väl.

Montera bälteslåset:

- ✎ Skjut metallplattan på högkant uppifrån och ned genom bältesslitsen i överdraget **och genom babyskyddet**.
- ✎ Dra kraftigt i bälteslåset för att **kontrollera att det sitter fast ordentligt**.

Slik kan du vaske beltelåsen, så den fungerer korrekt igjen:

Avmontering av beltelåsen:

1. Åpne beltelåsen (Trykk på den røde knappen).
2. Løs på skuldersikkerhetsbeltet (se kapittel 4.4).
3. Vipp babysetet bakover og åpne lommen for bruksanvisningen 09.
4. Skyv metallplaten 19 som beltelåsen er festet til babysetet med på høykant gjennom beltespalten 20.

Vask beltelåsen:

- ✎ Legg beltelåsen i bløt i minst 1 time i varmt såpevann. Skyll den deretter godt og la den tørke godt.

Montering av beltelåsen:

- ✎ Skyv metallplaten på høykant ovenfra og ned gjennom beltespalten i trekket **og gjennom setet**.
- ✎ Trekk hardt i beltelåsen for å **kontrollere at den er festet**.

Vyölukko voidaan pestä, jotta se toimisi jälleen moitteettomasti:

Vyölukon irrottaminen:

1. Avaa turvavyön lukko (paina punaista painiketta).
2. Löysää vöitä (ks. kohta 4.4).
3. Käännä turvakaukaloa taaksepäin ja avaa käyttöohje-elokero 09.
4. Vyölukko on kiinnitetty kaukaloon metallilevyllä. Työnnä tämä metallilevy 19 pystyasennossa vyöaukon 20 läpi.

Vyölukon peseminen:

- ✎ Upota vyölukko vähintään yhdeksi tunniksi lämpimään veteen, johon on lisätty pesuainetta. Huuhtelee lukko ja anna sen kuivua hyvin.

Vyölukon asentaminen:

- ✎ Työnnä metallilevy pystyasennossa ylhäältä alas päällisen vyöaukon **ja kaukalon läpi**.
- ✎ Vedä voimakkaasti vyölukosta, jotta **se kiinnittyy tiukasti**.



7.2 Rengör överdrag, plastdelar och bälten

Rengör överdrag:

☞ Dra av **överdraget** som det beskrivs i kapitel 6.4.



Se upp!

Skador på överdraget!

Genom centrifugering i tvättmaskinen eller torktumling kan tyget lösa sig från kudden.

- ☞ Centrifugera inte överdraget.
- ☞ Torka aldrig överdraget i en elektrisk torktumlare.
- ☞ Läs och följ anvisningen på överdragets tvättetikett.
- ☞ Tvätta överdraget i tvättmaskinen med fintvättmedel i skongång vd max. 30 °C, eftersom högre tvättemperaturer kan bleka överdragstyget.
- ☞ Dra på överdraget som beskrivs i kapitel 7.4.

Rengöra plastdelar:

- ☞ Ta bort överdrag och bälten som beskrivet i kapitel 7.4.
- ☞ Tvätta **plastdelarna** med en tvållösning.
- ☞ Använd **inga** starka medel (som till exempel lösningsmedel).

7.2 Rengjøring av trekk, kunststoffdeler og belter

Rengjøring av trekket:

- ✎ Dra **trekket** av, som beskrevet i kapittel 6.4.



Forsiktig

Trekket kan bli skadet!

Polstret kan løsne fra trekket på grunn av sentrifugering i vaskemaskinen eller tørking i tørketrommel.

- ✎ Ikke sentrifuger trekket.
- ✎ Trekket må ikke tørkes i en elektrisk tørketrommel.
- ✎ Overhold vaskehenviisningene på trekket nøye.
- ✎ Vask trekket på finvask i vaskemaskin med finvaskemiddel med maksimalt 30 °C, ved høyere temperaturer kan trekket miste fargen.
- ✎ Dra trekket av, som beskrevet i kapittel 7.4.

Rengjøring av kunststoffdeler:

- ✎ Monter av trekk og belter, som beskrevet i kapittel 7.4.
- ✎ Vask **kunststoffdelene** med en såpeblanding.
- ✎ Ikke **bruk** kraftige vaskemiddel (som for eksempel løsemiddel).

7.2 Päällisen, muoviosien ja turvavöiden puhdistaminen

Päällisen puhdistaminen:

- ✎ Irrota **päällinen** luvun 6.4 ohjeiden mukaan.



Varo!

Päällisen vahingoittumisvaara!

Päällisen kangas voi irrota toppauksesta linkouksen tai rumpukuivauksen aikana.

- ✎ Päällistä ei saa lingota.
- ✎ Päällistä ei saa myöskään kuivata kuivausrummussa.
- ✎ Noudata päällisen pesumerkintöjä.
- ✎ Pese päällinen pesukoneessa hienopesuaineella ja korkeintaan 30 °C hienopesuohjelmalla. Päällinen saattaa päästää väriä korkeammassa pesulämpötilassa.
- ✎ Aseta päällinen turvakaukaloon luvun 7.4 ohjeiden mukaan.

Muoviosien puhdistaminen:

- ✎ Irrota päällinen ja turvavyöt luvun 7.4 ohjeiden mukaan.
- ✎ Pese **muoviosat** saippuavedellä.
- ✎ **Älä käytä** voimakkaita pesuaineita (esim. liuottimia).
- ✎ Kiinnitä päällinen ja turvavyöt turvakaukaloon luvun 7.4 ohjeiden mukaan.



- ✎ Sätt fast överdragen och bältena som det beskrivs i kapitel 7.4.

Rengöra bältena:

- ✎ Ta bort bältena som beskrivet i kapitel 7.5.
- ✎ Ta aldrig bort låstungorna från bältena.
- ✎ Tvätta bältena med en ljummen tvållösning.
- ✎ Sätt åter fast bältena som beskrivet i kapitel 7.5.

7.3 Ersätta överdrag

Reservöverdrag finns i fackhandeln eller hos en ADAC-representant (tyska motsvarigheten till Motormännen).

- ✎ Se till att du endast använder ett Britax/RÖMER-reservöverdrag i originalutförande, eftersom överdraget utgör en väsentlig del av systemfunktionen.
- ✎ Dra av överdraget och sätt på det nya så som det beskrivs i kapitel 6.4.

- ✧ Monter trekk og belter på igjen, som beskrevet i kapittel 7.4.

Rengjøring av belter:

- ✧ Monter av beltene, som beskrevet i kapittel 7.5.
- ✧ Ta aldri låsetungene av beltene.
- ✧ Vask beltene med en lunket såpeblanding.
- ✧ Monter beltene, som beskrevet i kapittel 7.5.

7.3 Skifte ut trekket

Et erstatningstrekk kan du kjøpe i faghandel eller hos en ADAC-avdeling.

- ✧ Pass på at du kun bruker originale BRITAX RÖMER trekk da trekket er en vesentlig del av systemfunksjonen.
- ✧ Dra trekket av, og det nye på, som beskrevet i kapittel 6.4.

Turvavöiden puhdistaminen:

- ✧ Irrota turvavyöt luvun 7.5 ohjeiden mukaan.
- ✧ Älä irrota lukon vastakappaleita turvavöistä.
- ✧ Pese turvavyöt haalealla saippuavedellä.
- ✧ Asenna turvavyöt luvun 7.5 ohjeiden mukaan.

7.3 Päällisen vaihtaminen

Varapäällisiä saa alan erikoisliikkeistä.

- ✧ Turvakaukalossa saa käyttää vain alkuperäistä BRITAX RÖMER -varapäällistä, sillä päällinen on olennainen osa järjestelmän toimintaa.
- ✧ Irrota vanha päällinen ja aseta uusi päällinen turvakaukaloon luvun 6.4 ohjeiden mukaan.



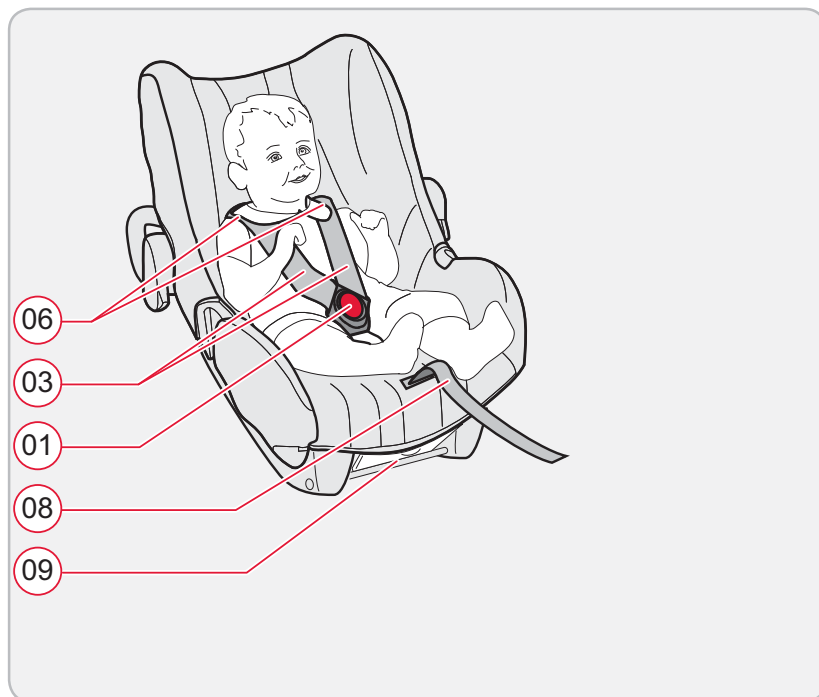
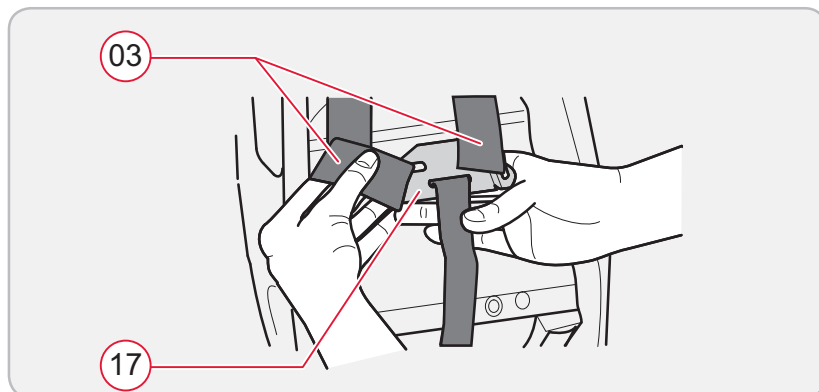

7.4 Dra av och sätta på överdrag

Så här tar du bort överdraget:

- ✎ Öppna bälteslåset 01 (tryck på den röda knappen).
- ✎ Haka loss axelbältena från kopplingsdelen 03.
- ✎ Haka loss gummiöglorna 21 på överdraget från krokarna 22 under kanten på babyskyddet.
- ✎ Dra ut axelbältena från bälteslitsarna.
- ✎ Ta ut axelbältena med låstungorna 02 ur överdraget.
- ✎ Dra fram bälteslåset ur överdraget.
- ✎ Ta fram axeldynorna 12.
- ✎ Ta av överdraget.

Så här sätter du på överdraget:

- ✎ Trä in axelbältena med låstungorna genom överdraget.
- ✎ Dra bälteslåset in genom överdraget.
- ✎ Trä axeldynorna med skarvgummit genom stolöverdragets valda bälteslitsar.
- ✎ Haka fast gummiöglorna 21 i krokarna 22 vid babyskyddets rand.
- ✎ Lås fast låstungorna i bälteslåset (se kapitel 3.5).
- ✎ Trä axelbältena genom axeldynorna och passande bälteslitsar.
- ✎ Haka fast axelbältena i kopplingsdelen igen 17.

7.4 Ta trekket av og på

Slik tar du trekket av:

- ✎ Åpne sikkerhetsfestet ① (Trykk på den røde knappen).
- ✎ Ta skuldersikkerhetsbeltet ut av forbindelsesdelen ③.
- ✎ Hekt gummistroppene ②1 på trekket av hektene ②2 under kanten på babysetet.
- ✎ Dra skuldersikkerhetsbeltet ut av beltespaltene.
- ✎ Trekk skuldersikkerhetsbeltet med låsetungene ② ut av trekket.
- ✎ Trekk beltelåsen ut fra trekket.
- ✎ Dra ut skulderpolsteret ⑫.
- ✎ Ta trekket av.

Slik tar du trekket på:

- ✎ Dytt skuldersikkerhetsbeltet med låsetungene inn i trekket.
- ✎ Dytt beltelåsen inn i trekket.
- ✎ Tre skulderpolsteret etter koplingsdelen gjennom den valgte spalten til sikkerhetsbelter i setetrekket.
- ✎ Hekt gummistroppene ②1 i hakene ②2 under kanten på babysetet.
- ✎ Fest låsetungene i beltelåsen (se kapittel 3.5).
- ✎ Tre skuldersikkerhetsbeltet gjennom skulderpolstrene og de passende spaltene til sikkerhetsbelter.
- ✎ Heng igjen skuldersikkerhetsbeltet i forbindelsesdelen ⑫.

7.4 Päällisen irrottaminen ja asettaminen

Päällisen irrottaminen:

- ✎ Avaa vyölukko ① (paina punaista painiketta).
- ✎ Irrota olkavyöt ③ soljesta.
- ✎ Irrota päällisen kumisilmukat ②1 turvakaukalon reunan alla olevista kiinnikkeistä ②2.
- ✎ Vedä olkavyöt irti vyöaukoista.
- ✎ Pujota olkavyöt ja lukon vastakappaleet ②2 ulos päällisestä.
- ✎ Pujota vyölukko päällisestä ulos.
- ✎ Poista olkapehmusteet ⑫.
- ✎ Irrota päällinen.

Päällisen asettaminen paikalleen:

- ✎ Pujota olkavyöt ja lukon vastakappaleet päälliseen.
- ✎ Pujota vyölukko päällisen läpi.
- ✎ Pujota olkapehmusteet ja liitoskumi päällisessä olevien vyöaukkojen läpi.
- ✎ Kiinnitä kumisilmukat ②1 turvakaukalon reunan alla sijaitseviin kiinnikkeisiin ②2.
- ✎ Työnnä lukon vastakappaleet vyöluukoon (katso luku 3.5).
- ✎ Pujota olkavyöt olkapehmusteiden ja oikeiden vyöaukkojen läpi.
- ✎ Kiinnitä olkavyöt takaisin solkeen ⑫.



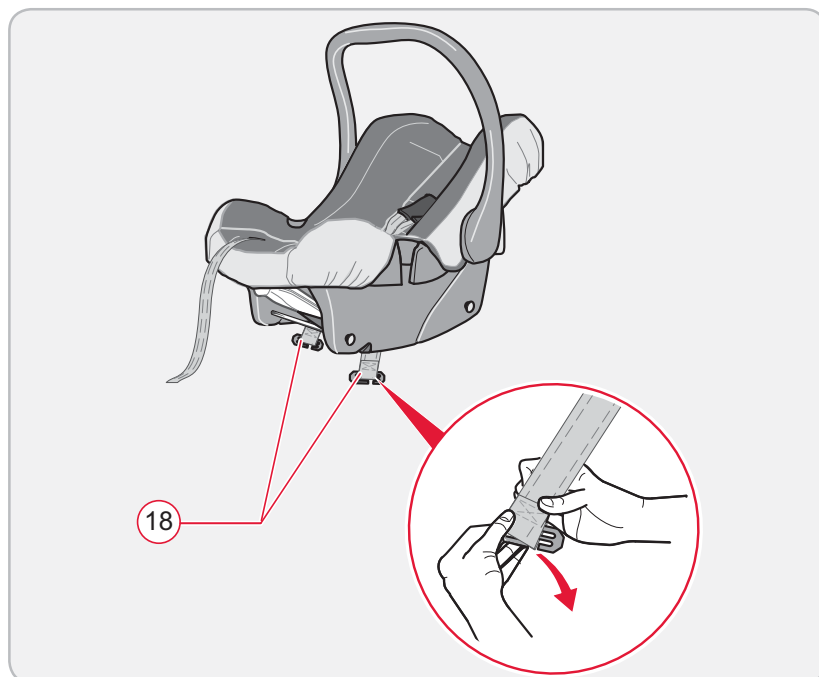
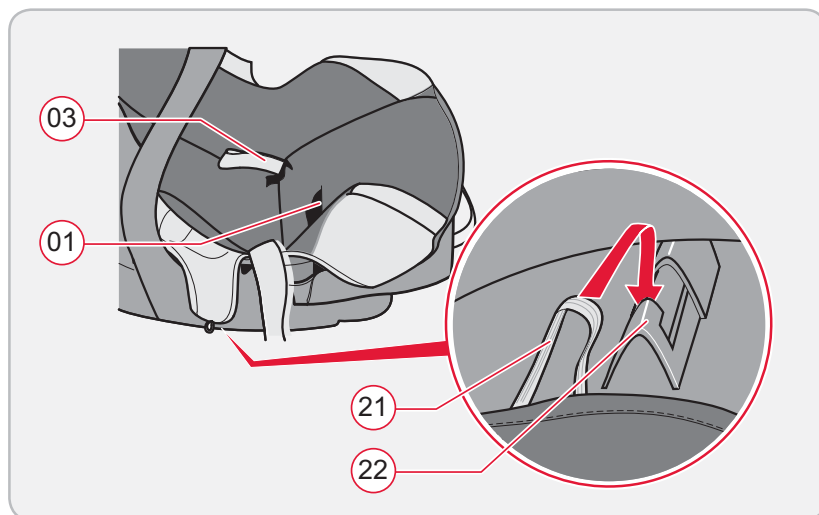

7.5 Bygga ur och in bältena

Så bygger du ut bältena:

1. Haka loss axelbältena ③ och överdraget.
2. För tillbaka bältesöglan vid den korta sidan på metalldelen ⑱ och haka loss metalldelen (se kapitel 7.3).
3. Dra loss bältena.

Så bygger du in bältena:

1. Lås fast låstungorna i bälteslåset (se kapitel 4.5).
2. Trä sedan bältesöglan som har en extra söm först igenom den yttre och därefter genom den inre sidoslitsen på barnstolen. Beakta att du inte vrider på bältet.
3. Haka fast metalldelen ⑱ i bältesöglan (först den långa och sedan korta sidan av metalldelen).

7.5 Av- og påmontering av belter

Slik monterer du beltene av:

1. Ta skuldersikkerhetsbeltet ⁽⁰³⁾ og trekket av.
2. Skyv beltestroppen på den korte siden av metalldelen ⁽¹⁸⁾ tilbake og ta metalldelen av (se kapittel 7.3).
3. Dra beltene av.

Slik monterer du beltene på:

1. Fest låsetungene i beltelåsen (se kapittel 4.5).
2. Tre beltestroppen som er markert med en eksra søm først gjennom den ytre og så den indre sidespalten i babysetet. Pass på at du ikke vrir på beltet.
3. Ta metalldelen ⁽¹⁸⁾ på beltestroppen (først den lange siden og så den korte siden av metalldelen).

7.5 Turvavöiden irrottaminen ja asentaminen

Turvavöiden irrottaminen:

1. Irrota olkavyöt ⁽⁰³⁾ ja päällinen.
2. Vedä takaisin lyhyitä vyön silmukoita ja irrota metalliosa ⁽¹⁸⁾ (katso luku 7.3).
3. Irrota vyöt.

Turvavöiden asentaminen:

1. Työnnä lukon vastakappaleet vyöluukoon (katso luku 4.5).
2. Yhdessä vyön silmukassa on lisäsauma. Pujota tämä silmukka ensin turvakaukalon ulkopuolella olevan ja sitten sisäpuolella olevan sivuaukon läpi. Turvavyöt eivät saa olla kierteellä.
3. Työnnä metalliosa ⁽¹⁸⁾ takaisin vyön silmukkaan (ensin metalliosan pitkä ja sitten lyhyt osa).



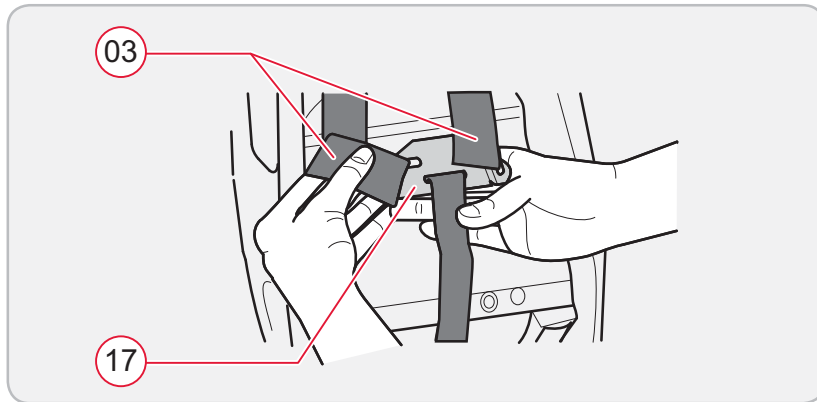

4. Dra i bältet tills metaldelen 18 ligger rätt i babyskyddets fördjupning.
5. Öppna bälteslåset.
6. Haka in axelbältena 03 och överdraget.

NO

Bruksveiledning

4. Dra i beltet til metalleden (18) ligger nøyaktig på plass i innsnittet i babysetet.
5. Åpne beltelåsen.
6. Ta skuldersikkerhetsbeltet (03) og trekket på.

FI

Käyttöohje

4. Vedä vyöstä, kunnes metalliosa (18) on asettunut turvakaukalon aukkoon suoraan.
5. Avaa vyölukko.
6. Kiinnitä olkavyöt (03) ja päällinen.



8 Upplysningar om avfallshantering



Beakta de nationella föreskrifterna om avfallshantering.

Avfallshantering av förpackningen	
	Container för papp
Avfallshantering av de enskilda delarna	
Överdrag	Restavfall, brännbart
Plastdelar	I container med motsvarande märkning
Metalldelar	Container för metaller
Bältesband	Container för polyester
Lås och tunga	Restavfall

9 Stolar för äldre barn

BRITAX RÖMER Bilbarnsstolar	Kontroll och godkännande enligt ECE R 44/04	
	Grupp	Kroppsvikt
<ul style="list-style-type: none"> • ECLIPSE • KING plus • DUO plus • SAFEFIX plus • SAFEFIX plus TT 	I	9 upp till 18 kg

8 Henvisninger om avfall



Følg reglene for avfall i ditt land.

Sortering av forpakningen	
	Pappcontainer
Sortering av enkeltdeler	
Trekk	Resteavfall, forbrenning
Kunststoffdeler	I følge markeringen i tilhørende container
Metalldeler	Container for metall
Belter	Container for polyester
Lås og låsetunge	Restavfall

9 Følgeseter

BRITAX RÖMER bilbarneseter	Testing og godkjenning etter ECE R 44/04	
	Gruppe	Kroppsvekt
<ul style="list-style-type: none"> • ECLIPSE • KING plus • DUO plus • SAFEFIX plus • SAFEFIX plus TT 	I	9 til 18 kg

8 Ohjeita tuotteen hävittämiseen



Noudata käyttömaan kierrätys- ja hävitysohjeita.

Pakkauksen hävittäminen	
	Pahvinkeräykseen
Yksittäisten osien hävittäminen	
Päällinen	Sekajätteisiin, voidaan polttaa
Muoviosat	Merkinnän mukaisesti niille tarkoitettuun jäteastiaan
Metalliosat	Metallinkeräykseen
Turvavyöt	Sekajätteisiin tai kierrätyskeskukseen
Vyölukko ja lukon vastakappaleet	Sekajätteisiin tai kierrätyskeskukseen

9 Seuraavien kokoluokkien turvaistuimet

BRITAX RÖMER -turvaistuimet	Tarkastus ja hyväksyntä standardin ECE R 44/04 mukaan	
	Ryhmä	Lapsen paino
<ul style="list-style-type: none"> • ECLIPSE • KING plus • DUO plus • SAFEFIX plus • SAFEFIX plus TT 	I	9 enint. 18 kg



10 Garanti

För detta babyskydd ger vi 2 års garanti på fabriktions- eller materialfel. Garantitiden börjar på inköpsdagen. Spara det ifyllda garantikortet, informationsintyget som du har skrivit under samt inköpskvittot under hela garantitiden som garantibevis (se kapitel 11).

Skicka tillbaka babyskyddet med bifogad garantise-del vid reklamationer. Garantin gäller endast för bil-/cykelbarnstolar/barnvagnar som har behandlats enligt föreskrifterna och som skickas in i ett rent och ordentligt skick.

Garantin omfattar inte:

- naturligt slitage och skador som uppstått genom överdriven belastning,
- skador som uppstått genom olämplig eller felaktig användning.

Garantifall eller inte?

Material: Alla våra material uppfyller höga krav med avseende på färgbeständighet mot UV-strålning. Trots detta bleks alla material som utsätts för UV-strålning.

10 Garanti

Vi gir en garanti på 2 år for fabrikkasjons- eller materialfeil på dette babysetet. Garantitiden begynner den dagen setet blir kjøpt. Vennligst ta vare på det utfylte garantikortet, overtagelseskontrollen med din signatur og kvitteringen for kjøpet som bevis gjennom hele garantitiden. (se kapittel 11).

I tilfelle av en reklamasjon sendes babysetet med garantibeviset vedlagt tilbake. Det blir kun garantert for babyseter som er korrekt behandlet og som blir sendt tilbake i en ren og ordentlig tilstand.

Garantien gjelder ikke for:

- naturlig slitasje og skader på grunn av overdreven hard bruk.
- Skader på grunn av upassende eller feil bruk.

Er det en garantisak?

Stoff: Alle våre stoff oppflyrre høy krav om fargestabilitet fra UV-stråling. Alikevel blekner alle stoff derosm de blir utsatt for UV-stråling. I slike tilfeller er det ingen materialfeil, men normal slitasje, som ikke kommer inn under garantien.

10 Takuu

Myönnämme tälle turvakaukalolle kahden (2) vuoden takuun, joka koskee valmistus- ja materiaalivirheitä. Takuu-aika alkaa ostopäivästä. Säilytä täytetty takuukortti, allekirjoittamasi luovutustarkastuskortti sekä ostokuitti todistuksena ostosta takaajana loppuun saakka (katso luku 11).

Reklamaatiotapauksissa palauta turvakaukalo ja takuutodistus meille. Tämä takuu koskee vain turvakaukaloita, joita on käsitelty asianmukaisesti ja jotka lähetetään takaisin puhtaina ja siistissä kunnossa.

Takuu ei kata seuraavia tapauksia:

- Tavallinen kuluminen ja liiasta rasituksesta johtuvat vauriot.
- Vauriot, jotka johtuvat epäasianmukaisesta käytöstä.

Onko takuu voimassa vai ei?

Kankaat: Kaikkien käyttämiemme kankaiden värit kestävät UV-säteilyä tiukkojen vaatimusten mukaisesti. Kaikki kankaat voivat kuitenkin haalistua, jos ne altistuvat UV-säteilylle. Tällöin kyseessä ei ole materiaalivirhe, vaan tavallinen kuluminen, jota takuu ei koske.



Här handlar det inte om något materialfel, utan om normalt slitage som inte omfattas av garantin.

Lås: Om bälteslåset skulle få funktionsfel beror detta för det mesta på smuts som kan tvättas bort från låset. Följ anvisningarna i bruksanvisningen, se kapitel 7.2.

Om ett garantifall uppstår ska du vända dig till din fackhandlare. Fackhandlaren ger dig hjälp och råd. Vid handläggningen av reklamationskrav används produktspecifika avskrivningssatser. Vi hänvisar här till de allmänna affärsvillkor som handlaren angett.

Användning, skötsel och underhåll:

Babyskyddet måste behandlas enligt instruktionerna i bruksanvisningen. Vi understryker att endast originaltillbehör resp. -reservdelar får användas.

Lås: Dersom låsen ikke fungerer som den skal skyldes det som regel at det er kommet noe i den som kan vaskes ut. Vennligst gå fram som forklart i bruksanvisningen, se kapittel 7.2.

I garantitilfeller, vennligst ta kontakt med forhandleren så fort som mulig. Forhandleren kan hjelpe deg videre. I bearbeidelsen av reklamasjonskrav er også produktspesifikke forringelsessatser viktige. Her viser vi til allmenne handelsbetingelser tilgjengelig hos forhandleren.

Stell og vedlikehold

Babysetet må behandles som beskrevet i bruksanvisningen. Vi gjør oppmerksom på at kun originaltilbehør og erstatningsdeler skal brukes.

Lukko: Jos vyölukossa ilmenee toimintahäiriöitä, ne johtuvat yleensä liasta, jonka voi poistaa pesemällä. Puhdista lukko käyttöohjeen mukaan, katso luku 7.2.

Ota takuutapauksessa heti yhteyttä jälleenmyyjään. Hän opastaa ja auttaa sinua. Reklamaatiovaatimuksia käsiteltäessä käytetään tuotekohtaisia vähennyksiä. Tässä viitataan yleisiin kauppaehtoihin, jotka saat jälleenmyyjältäsi.

Käyttäminen, hoitaminen ja huoltaminen:

Turvakaukaloa on käsiteltävä käyttöohjeen mukaisesti. Turvakaukalossa saa käyttää ainoastaan alkuperäisvarusteita ja varaosia.



11 Garantikort / Överlämningskontroll

Namn:

Adress:

Postnummer:

Stad:

Telefon (med riktnummer):

E-post:

Bil-/cykelbarnsstol:

Artikelnummer:

Tygfärg (design):

Tillbehör:

Överlämningskontroll:

1. Fullständighet

kontrollerad / ok

2. Funktionstest

- Instäningsmekanik säte

kontrollerad / ok

- Selinställningar

kontrollerad / ok

3. Skadefri

- Kontrollera säte

kontrollerad / ok

- Kontrollera tygdelar

kontrollerad / ok

- Kontrollera plastdelar

kontrollerad / ok

Jag har kontrollerat bil-/cykelbarnstolen och försäkrat mig om att sätet har överlämnats komplett och alla funktioner fungerar fullständigt.

Jag har fått tillräckligt med information om produkten och dess funktioner innan köpet och har läst skötsel- och underhållshänvisningarna.

Köpedatum:

Köpare (signatur):

Handlare:

Handlare stämpel



11 Garantikort / Overtagelseskontroll

Navn:

Adresse:

Postnummer:

Sted:

Telefon (med forvalg):

E-post:

Bil-/sykkelbarnesete:

Artikkelnummer:

Stoffarge (design):

Tilbehør:

Leveringskontroll:

1. Fullstendighet

kontrollert / i orden

Jeg har kjøpt bil-/sykkelbarnesetet og forsikret meg om at setet er overlevert i komplett stand og at alle funksjoner fungerer fullstendig.

2. Funksjonskontroll

- Reguleringsmekanisme sete kontrollert / i orden

- Belteregulering kontrollert / i orden

Jeg har fått tilstrekkelig informasjon om produktet og dets funksjoner før kjøpet og har tatt pleie- og vedlikeholdsanvisningene til etterretning.

3. Uskadd

- Kontroll sete kontrollert / i orden

- Kontroll stoffdeler kontrollert / i orden

- Kontroll kunststoffdeler kontrollert / i orden

Kjøpsdato:

Kjøper (underskrift):

Forhandler:

Forhandlerstempel



11 Takuukortti / Luovutustarkastus

Nimi:

Osoite:

Postinumero:

Paikkakunta:

Puhelin (myös suunta):

Sähköposti:

Auton/polkupyörän turvaistuin:

Tuotenumero:

Kankaan väri:

Lisävarusteet:

Luovutustarkastus:

1. Sisältää kaiken

tarkistettu / kunnossa

2. Toiminnot tarkistettu

- Istuimen säätömekanismi

tarkistettu / kunnossa

- Turvavöiden säätö

tarkistettu / kunnossa

3. Osat ovat ehjiä

- Tarkasta istuin

tarkistettu / kunnossa

- Tarkasta kangasosat

tarkistettu / kunnossa

- Tarkasta muoviosat

tarkistettu / kunnossa

Olen tarkastanut auton/polvkupyörän turvaistuimen kunnan ja hyväksyn, istuimessa on kaikki osat ja kaikki sen toiminnot toimivat moitteettomasti.

Olen saanut riittävästi tietoa tuotteesta ja sen toiminnoista ennen ostotapahtumaa ja saanut tuotteen hoito- ja huolto-ohjeet.

Ostopäivämäärä:

Ostaja (allekirjoitus):

Myyjä:

Myyjän leima



Legenda

Poz.	Označení
01	Zámek pásu
02	Jazyčky pásu
03	Bezpečnostní ramenní pásy
04	Tlačítka
05	Rukojeť
06	Otvory pro pásy
07	Tlačítko k přenastavení
08	Konec pásu
09	Naváděcí přihrádka
10	Bederní pásy
11	Vedení pásů
12	Ramenní výztuhy
13	Držák pásu

14	Zajišťovací tyče
15	Stříška proti slunci
16	Polštář
17	Spojovací díl
18	Kovový díl
19	Kovová deska
20	Otvor pro pás
21	Gumové poutko
22	Háček
23	Gumové poutko na rukojeti

Legenda

Poz.	Oznaka
01	Zaponka varnostnega pasa
02	Jezička zaponke
03	Ramenska varnostna pasova
04	Tipke
05	Nosilni ročaj
06	Utor za varnostni pas
07	Gumb za nastavitev
08	Konec varnostnega pasa
09	Predal za navodila
10	Medenični del varnostnega pasa
11	Vodilo varnostnega pasa
12	Ramenska blazinica

13	Vodilo varnostnega pasa
14	Zaskočni drogovi
15	Senčnik
16	Blazina
17	Povezovalni del
18	Kovinski del
19	Kovinska ploščica
20	Utor za varnostni pas
21	Gumijaste zanke
22	Kljukica
23	Gumijaste zanke na nosilnem ročaju

Legenda

Poz.	Nazwa
01	Zamek
02	Końcówki zapięcia pasa
03	Pasy naramienne
04	Przyciski
05	Uchwyt kołyski
06	Otwory na pas
07	Przycisk regulacyjny
08	Koniec pasa
09	Schówek na instrukcję użytkownika
10	Pasy biodrowe
11	Prowadnice pasów
12	Wkładki naramienne

13	Uchwyt pasa
14	Drażki blokujące
15	Daszek przeciwsłoneczny
16	Poduszka siedzenia
17	Element łączący
18	Element metalowy
19	Płytko metalowa
20	Szczelina na pas
21	Gumowe pętelki
22	Haczyk
23	Gumowe pętelki uchwytu kołyski



Obsah

1 Úvodní poznámka	1
1.1 Na začátek	1
1.2 Použité symboly	3
2 Bezpečnost	5
2.1 Použití dle určení	5
2.2 Obecná bezpečnostní upozornění	7
2.3 Upozornění na nebezpečí	13
2.4 Schválení	17
3 Způsoby připevnění ve vozidle	19
4 Zajistěte dítě ve skořepině	23
4.1 Používání vložky na zmenšení sedačky	25
4.2 Přestavení rukojeti	27
4.3 Přizpůsobení výšky ramenních pásů	29
4.4 Povolení a utažení ramenních pásů.....	31
4.5 Připoutání Vašeho dítěte	33
4.6 Tak je Vaše dítě správně zabezpečeno.....	35
5 Zajištění autosedačky ve vozidle	37
5.1 Volba pozice ve vozidle	39

Vsebina

1	Uvodna pripomba	2
1.1	Začetek.....	2
1.2	Uporabljeni simboli.....	4
2	Varnost.....	6
2.1	Namembna uporaba	6
2.2	Splošni varnostni napotki	8
2.3	Opozorila na nevarnosti	14
2.4	Dovoljenje	18
3	Načini pritrditve v vozilo	20
4	Zavarovanje otroka v sedežni školjki	24
4.1	Uporaba adapterja za zmanjšanje sedeža.....	26
4.2	Nastavitev nosilnega ročaja	28
4.3	Prilagajanje višine ramenskih varnostnih pasov.....	30
4.4	Rahljanje in zategovanje ramenskih varnostnih pasov	32
4.5	Pripenjanje vašega otroka.....	34
4.6	Tako je vaš otrok pravilno zavarovan	36
5	Zavarovanje sedežne školjke v vozilu	38
5.1	Izbira položaja v vozilu	40

Spis treści

1	Uwaga wstępna.....	2
1.1	Na początek	2
1.2	Zastosowane symbole	4
2	Bezpieczeństwo	6
2.1	Użytkowanie zgodne z przeznaczeniem	6
2.2	Ogólne wskazówki bezpieczeństwa.....	8
2.3	Uwagi odnośnie bezpieczeństwa	14
2.4	Zakres zezwolenia	18
3	Rodzaje mocowania w samochodzie.....	20
4	Zabezpieczanie dziecka w kołysce	24
4.1	Używanie wkładki zmniejszającej	26
4.2	Ustawianie uchwytu kołyski.....	28
4.3	Dopasowanie wysokości pasów bezpieczeństwa fotelika	30
4.4	Rozluźnianie i napinanie pasów naramiennych.....	32
4.5	Zapinanie dziecka	34
4.6	Poprawnie zabezpieczone dziecko.....	36
5	Zabezpieczanie kołyski niemowlęcej w samochodzie	38
5.1	Wybór pozycji w samochodzie	40



5.2	Instalace skořepiny	41
5.3	Demontáž dětské autosedačky	45
5.4	Tak je autosedačka správně zabezpečená	47
6	Přípevnění stříšky proti slunci	49
7	Péče a údržba.....	51
7.1	Údržba zámku pásu	53
7.2	Čištění potahu, plastových částí a pásů	57
7.3	Výměna potahu	59
7.4	Sundání a nasazení potahu	61
7.5	Vymontování a namontování pásů.....	63
8	Upozornění k likvidaci.....	67
9	Následné sedačky.....	67
10	Záruka	69
11	Záruční list / Předávací list	73

5.2	Vgradnja sedežne školjke	42
5.3	Odstranitev sedežne školjke	46
5.4	Tako je vaša sedežna školjka pravilno zavarovana.....	48
6	Namestitev senčnika	50
7	Nega in vzdrževanje	52
7.1	Popravilo zaponke varnostnega pasa	54
7.2	Čiščenje prevleke, plastičnih delov in varnostnih pasov	58
7.3	Zamenjava prevleke.....	60
7.4	Snemanje in nameščanje prevleke	62
7.5	Snemanje in nameščanje varnostnih pasov... ..	64
8	Napotki za odstranjevanje	68
9	Naslednji sedeži.....	68
10	Garancija	70
11	Garancijski list / Prezemni preizkus.....	75

5.2	Montowanie kołyski niemowlęcej	42
5.3	Wymontowanie kołyski niemowlęcej	46
5.4	Poprawnie zabezpieczona kołyska niemowlęca	48
6	Mocowanie daszku przeciwsłonecznego	50
7	Pielęgnacja i konserwacja	52
7.1	Konserwacja zapięcia pasa.....	54
7.2	Czyszczenie pokrowca, elementów z tworzywa sztucznego i pasów	58
7.3	Wymiana pokrowca	60
7.4	Zdejmowanie i nakładanie pokrowca	62
7.5	Demontaż i montaż pasów	64
8	Wskazówki dotyczące utylizacji poszczególnych części fotelika.....	68
9	Foteliki dla dzieci starszych	68
10	Gwarancja.....	70
11	Karta gwarancyjna / Lista kontrolna przekazania	77



1 Úvodní poznámka

Těší nás, že naše skořepina **BABY-SAFE** smí Vaše dítě bezpečně provázet v prvních měsících jeho života.

✎ **Abyste mohli své dítě bezpečně chránit, používejte a připevněte skořepinu **BABY-SAFE** bezpodmínečně tak, jak je popsáno v tomto návodu.**

1.1 Na začátek

- ✎ Před prvním použitím **BABY-SAFE** si pečlivě přečtěte návod k použití.
- ✎ Uschovejte návod k použití vždy v dosahu v přihrádce, která je k tomu na skořepině určena.

Pokud máte ještě dotazy k použití nebo požadujete další informace, obraťte se prosím na nás.

BRITAX RÖMER Kindersicherheit GmbH
Britax Excelsior Ltd.

1 Uvodna pripomba

Veseli nas, da bo naš otroški sedež **BABY-SAFE** lahko spremljal vašega otroka v prvih mesecih njegovega življenja.

- ✎ **Da bi bil vaš otrok pravilno zaščiten, je treba sedež **BABY-SAFE** uporabljati in vgraditi tako, kot je napisano v teh navodilih za uporabo.**

1.1 Začetek

- ✎ Pred prvo uporabo sedeža **BABY-SAFE** natančno preberite navodila za uporabo.
- ✎ Navodila za uporabo vedno hranite v dosegu rok v za to predvidenem predalu na sedežni školjki.

Če imate vprašanja glede uporabe ali potrebujete dodatne informacije, se obrnite na nas.

BRITAX RÖMER Kindersicherheit GmbH
Britax Excelsior Ltd.

1 Uwaga wstępna

Cieszymy się, że nasz produkt **BABY-SAFE** może w bezpieczny sposób służyć Państwa dziecku w pierwszych miesiącach jego życia.

- ✎ **Aby właściwie chronić dziecko należy bezwzględnie przestrzegać wskazówek dotyczących użytkowania i montowania fotelika **BABY-SAFE** zawartych w niniejszej instrukcji.**

1.1 Na początek

- ✎ Uważnie przeczytaj instrukcję obsługi przed przystąpieniem do użytkowania produktu **BABY-SAFE**.
- ✎ Zawsze przechowuj instrukcję obsługi w łatwo dostępnym schowku przy kołysce.





W przypadku pytań związanych z użytkowaniem lub konieczności uzyskania dalszych informacji proszę skontaktować się z nami.

BRITAX RÖMER Kindersicherheit GmbH
Britax Excelsior Ltd.







1.2 Použité symboly

V textu se nachází následující symboly s těmito významy:

Symbol	Význam
	Symbol pro ohrožení
	Symbol pro upozornění
	Symbol pro upozornění k ochraně životního prostředí
	Symbol pro manipulaci

1.2 Uporabljeni simboli

V besedilu so uporabljeni naslednji simboli z njihovimi pomeni:

Simbol	Pomen
	Simbol za nevarnost
	Simbol za napotek
	Simbol za napotek o varovanju okolja
	Simbol za dejanje

1.2 Zastosowane symbole

W tekście zastosowano następujące symbole o znaczeniu:

Symbol	Znaczenie
	Symbol zagrożenia
	Symbol wskazówki
	Symbol wskazówek dotyczących ochrony środowiska
	Symbol działania



2 Bezpečnost

K vlastnostem našich výrobků patří co největší bezpečnost. Bezpečnost výrobku může být ale zaručena pouze tehdy, když budete dbát na tuto kapitolu.

- ✎ Následující stránky si pečlivě přečtěte.
- ✎ Uschovejte návod k použití vždy v dosahu v přihrádce, která je k tomu na skořepině určena.

2.1 Použití dle určení

Skořepina **BABY-SAFE** je určena výhradně k zajištění Vašeho dítěte ve vozidle. **BABY-SAFE** je schválená



jako dětská skořepina
- připevněná v automobilu
- zajištěná 3bodovým pásem
- pro děti od narození do 13 kg.

BABY-SAFE není v žádném případě vhodná jako dětské lehátko nebo hračka na doma.

2 Varnost

Največja varnost je ena od lastnosti naših izdelkov. Varnost izdelka pa je zagotovljena samo, če upoštevate to poglavje.

- ✧ Natančno preberite naslednje strani.
- ✧ Navodila za uporabo vedno hranite v dosegu rok v za to predvidenem predalu na sedežni školjki.

2.1 Namembna uporaba

Sedežna školjka **BABY-SAFE** je namenjena izključno za varovanje vašega otroka v vozilu. **BABY-SAFE** je odobrena



kot sedežna školjka
 - vgrajena v vozilo
 - zavarovana s 3-točkovnim varnostnim pasom
 - za otroke od rojstva do teže 13 kg.

Sedežna školjka **BABY-SAFE** nikakor ni primerna za priložnostno ležanje doma ali kot otroška igračka.

2 Bezpieczeństwo

Możliwie najwyższy poziom bezpieczeństwa jest jedną z cech naszych produktów. Bezpieczeństwo produktu możemy zagwarantować tylko wówczas, gdy będą Państwo przestrzegać wskazówek zawartych w niniejszym rozdziale.

- ✧ Proszę uważnie przeczytać następne strony.
- ✧ Zawsze przechowuj instrukcję obsługi w łatwo dostępnym schowku przy kołysce.

2.1 Użytkowanie zgodne z przeznaczeniem

Kołyska **BABY-SAFE** może być stosowana wyłącznie do zabezpieczania Państwa dziecka w samochodzie. **BABY-SAFE** jest dopuszczona



jako kołyska
 - wbudowana do pojazdu
 - zabezpieczona 3-punktowym pasem bezpieczeństwa
 - dla dzieci od urodzenia do osiągnięcia wagi 13 kg.

BABY-SAFE w żadnym wypadku nie może być używana jako siedzenie z regulowanym oparciem lub zabawka w domu.

2.2 Obecná bezpečnostní upozornění

✧ Při používání BABY-SAFE dodržujte prosím následující upozornění:



Obecná bezpečnostní upozornění

Nebezpečí poranění nezajištěnými předměty a osobami!

Nezajištěné předměty a osoby mohou při prudkém brzdění nebo při nehodě zranit spolujezdce.

- ✧ Nikdy se nepokoušejte zajistit dítě na klíně pomocí bezpečnostního pásu automobilu nebo držením.
- ✧ Mějte autosedačku v autě stále zajištěnou, i když žádné dítě nepřpravujete.
- ✧ Ujistěte se, že jsou všechny osoby v automobilu připoutané.
- ✧ Znehybněte zádové opěrky sedadel (například zajistěte sklopné zadní sedadlo).
- ✧ Zajistěte všechny předměty (například v zadním odkládacím prostoru) ve vozidle.

Nebezpečí poranění následkem nevhodného pásu!

Použití nevhodného pásu, například 2bodového pásu, podstatně zvyšuje riziko poranění Vašeho dítěte při nehodě.



2.2 Splošni varnostni napotki

- ❖ Ko uporabljate sedežno školjko BABY-SAFE, upoštevajte naslednje napotke:

Splošni varnostni napotki

Nevarnost poškodb zaradi nezavarovanih predmetov in oseb!

Nezavarovani predmeti in osebe lahko pri zaviranju v sili ali pri nesreči poškodujejo sopotnike v vozilu.

- ❖ Otroka nikoli ne poskušajte zavarovati v svojem naročju s pomočjo avtomobilskega varnostnega pasa ali z držanjem.
- ❖ Sedežno školjko v avtu zavarujte tudi takrat, ko v njem ni otroka.
- ❖ Prepričajte se, da so vse osebe v vozilu pripete z varnostnimi pasovi.
- ❖ Dobro pritrdite hrbtna naslonjala pri avtomobilskih sedežih (npr. premična klop zadnjega sedeža mora biti zataknjena).
- ❖ Zavarujte vse predmete (npr. na polici za klobuke) v vozilu.

2.2 Ogólne wskazówki bezpieczeństwa

- ❖ Jeśli używasz BABY-SAFE, przestrzegaj następujących wskazówek:

Ogólne wskazówki bezpieczeństwa

Niebezpieczeństwo odniesienia obrażeń spowodowanych przez niezabezpieczone przedmioty lub osoby!

W razie gwałtownego hamowania lub wypadku niezabezpieczone przedmioty lub osoby mogą ranić pozostałych pasażerów.

- ❖ Nie wolno sadzać dziecka na kolanach i przypinać pasem bezpieczeństwa lub przytrzymywać.
- ❖ Należy zawsze zabezpieczać kołyskę znajdującą się w samochodzie, także wówczas, gdy nie przewożymy dziecka.
- ❖ Należy zapewnić, że wszystkie osoby znajdujące się w pojeździe mają zapięte pasy bezpieczeństwa.
- ❖ Oparcia siedzeń muszą być stabilnie ustawione (należy np. zaryglować składaną kanapę tylną).
- ❖ Wszelkie przedmioty w pojeździe (znajdujące się np. na półce przed szybą tylną) należy zabezpieczyć.



- ✎ Vždy používejte zkontrolovaný 3bodový pás.
- ✎ Přesvědčte se, že pás je schválený podle ECE R 16 (nebo jiné srovnatelné normy).

Nebezpečí zranění následkem svépomocných změn!

Svépomocnými technickými změnami může být snížena nebo zcela odstraněna ochranná funkce sedačky.

- ✎ Neprovádějte na dětské skořepině žádné technické změny.
- ✎ Používejte dětskou skořepinu výhradně tak, jak je popsáno v tomto návodu k použití.

Nebezpečí zranění následkem nedostatečného zajištění!

Následkem nedostatečného zajištění Vašeho dítěte nebo dětské skořepiny může dojít k nehodám.

- ✎ Nezanedbávejte své dítě v dětské skořepině nikdy ve vozidle bez dozoru.
- ✎ Nikdy nenechávejte své dítě v sedačce bez dozoru, když ho odložíte na zvýšených plochách (například přebalovací pult, stůl, gauč).
- ✎ Své dítě ve skořepině vždy připoutejte, jak je popsáno v kapitole 4.
- ✎ Ve vozidle skořepinu zajistěte tak, jak je popsáno v kapitole 5.

Nevarnost poškodbe zaradi neprimerne varnostnega pasu!

Uporaba neprimerne varnostnega pasu, npr. 2-točk-ovnega varnostnega pasu, v primeru nesreče občutno poveča nevarnost poškodb vašega otroka.

- ✘ Vedno uporabljajte preverjen 3-točkovni pas.
- ✘ Prepričajte se, da je varnostni pas potrjen po standardu ECE R 16 (ali primerljivim standardom).

Nevarnost poškodbe zaradi samovoljnih sprememb!

Zaradi samovoljnih tehničnih sprememb se lahko zaščitna funkcija sedeža zmanjša ali popolnoma izniči.

- ✘ Ne delajte tehničnih sprememb na sedežni školjki.
- ✘ Sedežno školjko uporabljajte izključno tako, kot je opisano v navodilih za uporabo.

Nevarnost poškodbe zaradi nezadostne zaščite!

Če vaš otrok ali sedežna školjka nista dovolj zaščitena, lahko pride do nesreče.

- ✘ Nikoli ne pustite otroka nenadzorovanega v sedežni školjki v avtomobilu.
- ✘ Če ste sedežno školjko skupaj z otrokom postavili na višjo površino (npr. na previjalno mizico, mizo, kavč), otroka nikoli ne izpusite izpred oči.
- ✘ Otroka v sedežni školjki vedno pripnite z varnostnim pasom, kot je opisano v poglavju 4.

Niebezpieczeństwo odniesienia obrażeń spowodowanych użyciem nieodpowiedniego pasa!

W razie wypadku stosowanie nieodpowiedniego pasa, np. 2-punktowego, znacznie zwiększa ryzyko doznania obrażeń przez dziecko.

- ✘ Należy zawsze używać atestowanego 3-punktowego pasa bezpieczeństwa.
- ✘ Proszę sprawdzić, czy pas bezpieczeństwa został dopuszczony zgodnie z normą ECE R 16 (lub inną porównywalną).

Niebezpieczeństwo odniesienia obrażeń wskutek samowolnych modyfikacji!

Samowolne techniczne modyfikacje mogą zredukować lub całkowicie wyeliminować funkcję ochronną fotelika.

- ✘ Proszę nie dokonywać żadnych technicznych modyfikacji przy kołysce.
- ✘ Używać kołyski wyłącznie w sposób opisany w niniejszej instrukcji użytkowania.

Niebezpieczeństwo odniesienia obrażeń spowodowanych niewystarczającym zabezpieczeniem!

W wyniku niewystarczającego zabezpieczenia dziecka lub kołyski może dojść do wypadku.

- ✘ Nigdy nie zostawiać dziecka w kołysce bez opieki w samochodzie.



Pozor při trvalém používání!

Dětská skořepina není určena pro trvalé uložení Vašeho dítěte. Poloha napůl vleže v dětské skořepině vždy představuje zátěž pro páteř Vašeho dítěte.

- ✧ Své dítě z autosedačky vyndávejte co možná nejčastěji.
- ✧ Přerušete za tímto účelem delší jízdy autem.
- ✧ Mimo vozidlo své dítě ve skořepině nenechávejte.

Pozor při intenzivním slunečním záření!

Kovové a plastové díly systému dětské skořepiny se na slunci zahřívají.

- ✧ Abyste zabránili zahřívání dílů skořepiny při intenzivním slunečním záření, přikryjte je například lehkým ručníkem.

Poškození skořepiny!

Při nehodě rychlostí nárazu vyšší než 10 km/h může dojít k poškození dětské skořepiny, která nemusí být vždy viditelná.

- ✧ V tomto případě se musí dětská skořepina vyměnit. Skořepinu odborně zlikvidujte (viz kapitola 8).
- ✧ Pravidelně kontrolujte všechny důležité části, zda nejsou poškozeny.
- ✧ Přesvědčte se, že mechanické díly bezvadně fungují.

- ✎ Sedežno školjko v vozilih zaščitite tako, kot je opisano v poglavju 5.

Previdno pri trajni uporabi!

Sedežna školjka ni namenjena za trajno ležišče vašega otroka. Pol ležeči položaj v sedežni školjki vedno obremenjuje hrbtenico vašega otroka.

- ✎ Vašega otroka pogosto jemljite iz sedežne školjke.
- ✎ Med daljšimi vožnjami se večkrat ustavite.
- ✎ Ko niste v avtu, vašega otroka ne puščajte predolgo v sedežni školjki.

Previdno pri intenzivnih sončnih žarkih!

Kovinski in plastični deli sistema sedežne školjke se na soncu segrejejo.

- ✎ Segrevanje delov sedežne školjke zaradi intenzivnih sončnih žarkov preprečite tako, da ga npr. pokrijete s tanko krpo.

Poškodbe sedežne školjke!

V primeru trka s hitrostjo naleta nad 10 km/h lahko pride do poškodb sedežne školjke, ki niso nujno opazne.

- ✎ V tem primeru je treba sedežno školjko zamenjati. Sedežno školjko odstranite v skladu s predpisi (glejte poglavje 8).

- ✎ Nie pozostawiać bez opieki dziecka znajdującego się w kołysce fotelika, jeśli stawiamy ją na powierzchniach znajdujących się wysoko nad podłożem (przykładowo przewijak, stół, sofa).
- ✎ Zawsze przypinać dziecko pasami do kołyski, jak opisano w rozdziale 4.
- ✎ Zabezpieczyć kołyskę w samochodzie w sposób opisany w rozdziale 5.

Ostrożnie w przypadku długotrwałego używania!

Kołyska nie jest przeznaczona do długotrwałego przebywania w niej Państwa dziecka. Pozycja półleżąca w kołysce stanowi zawsze obciążenie dla kręgosłupa dziecka.

- ✎ Proszę wyjmować dziecko z kołyski tak często, jak to tylko możliwe.
- ✎ W przypadku dłuższych podróży należy stosować przerwy.
- ✎ Proszę nie pozostawiać dziecka w kołysce poza samochodem.

Ostrożnie w przypadku intensywnego światła słonecznego!

Elementy metalowe i plastikowe kołyski nagrzewają się na słońcu.

- ✎ Aby zapobiec nagrzaniu się elementów kołyski pod wpływem intensywnego oddziaływania promieni słonecznych, proszę przykryć ją przykładowo cienką chustą.



Poškození skořepiny!

Pokud skořepinu nosíte za vedení ramenních pásů nebo za potah, může ji to poškodit.

- ✘ Nepoužívejte vedení ramenních pásů jako držadlo k nošení.
- ✘ Noste skořepinu za rukojeť k tomu určenou.

2.3 Upozornění na nebezpečí

- ✘ **Pro bezpečnost Vašeho dítěte bezpodmínečně dbejte na upozornění na nebezpečí v tomto návodu k použití.**

Upozornění na nebezpečí v následujících kapitolách poznáte podle symbolu pro nebezpečí anebo podle signálního slova, které zobrazuje stupeň nebezpečí.

- ✎ Redno preverjajte vse pomembne dele glede poškodb.
- ✎ Prepričajte se, da mehanski sestavni deli delujejo brezhibno.

Poškodbe sedežne školjke!

Če sedežno školjko prenašate na vodilih ramenskega varnostnega pasa ali na ročajih na prevleki, ga lahko poškodujete.

- ✎ Vodila ramenskega varnostnega pasa ne uporabljajte kot ročaj za transportiranje.
- ✎ Sedežno školjko prenašajte z nosilnim ročajem.

2.3 Opozorila na nevarnosti

- ✎ **Zaradi varnosti vašega otroka obvezno upoštevajte opozorila na nevarnosti v teh navodilih za uporabo.**

Opozorilo na nevarnost v naslednjih poglavjih spoznate po simbolu za nevarnost in/ali po signalni besedi, ki prikazuje stopnjo nevarnosti.

Uszkodzenie kołyski!

Podczas wypadku, przy którym prędkość w chwili uderzenia była większa niż 10 km/h może dojść do uszkodzenia kołyski, które niekoniecznie musi być widoczne.

- ✎ W takim wypadku należy wymienić kołyskę. Należy pamiętać o prawidłowym przeprowadzeniu utylizacji kołyski (patrz 8).
- ✎ Należy regularnie kontrolować wszystkie istotne elementy pod kątem ich uszkodzenia.
- ✎ Należy również sprawdzać, czy mechaniczne części działają bez zarzutu.

Uszkodzenie kołyski!

Noszenie kołyski za prowadnice na pas górny lub pokrowiec może doprowadzić do jej uszkodzenia.

- ✎ Proszę nie używać prowadnic na pas górny jako uchwytu do noszenia.
- ✎ Proszę chwytać kołyskę fotelika za uchwyt do przenoszenia.

2.3 Uwagi odnośnie bezpieczeństwa

- ✎ **W celu zapewnienia dziecku bezpieczeństwa należy koniecznie przestrzegać wskazówek dotyczących bezpieczeństwa zawartych w niniejszej instrukcji użytkowania.**



Symbol	Signální slovo	Možná nebezpečí
	Nebezpečí!	<ul style="list-style-type: none">- těžké nehody- závažná poranění- poranění s následkem smrti
	Varování!	<ul style="list-style-type: none">- těžké nehody- závažná poranění
	Pozor!	<ul style="list-style-type: none">- lehká poranění- lehké popáleniny- těžké poškození věcí

Simbol	Signalna beseda	Možne nevarnosti
	Nevarnost!	<ul style="list-style-type: none"> - težke nesreče - težke poškodbe - poškodbe s smrtnim izidom
	Opozorilo!	<ul style="list-style-type: none"> - težke nesreče - težke poškodbe
	Pozor!	<ul style="list-style-type: none"> - lažje poškodbe - lažje opekline - večja materialna škoda

Uwagi odnośnie bezpieczeństwa w następujących rozdziałach można rozpoznać po symbolu zagrożenia lub haśle określającym poziom zagrożenia.

Symbol	Hasło	Potencjalne niebezpieczeństwa
	Uwaga niebezpieczeństwo!	<ul style="list-style-type: none"> - ciężkie wypadki - ciężkie obrażenia - obrażenia ze skutkiem śmiertelnym
	Ostrzeżenie!	<ul style="list-style-type: none"> - ciężkie wypadki - ciężkie obrażenia
	Uwaga!	<ul style="list-style-type: none"> - lekkie obrażenia - lekkie oparzenia - poważne szkody rzeczowe

2.4 Schválení

Dětská skořepina je dimenzovaná, testovaná a schválená podle požadavků evropské normy pro dětská bezpečnostní zařízení (ECE R 44/04).

Kontrolní značka E (v kroužku) a číslo schválení se nachází na schvalovací etiketě (nálepka na skořepině). Schválení zaniká, jakmile na skořepině něco změníte. Změny smí provádět výhradně výrobce.

2.4 Dovoljenje

Sedežna školjka je projektirana, preizkušena in potrjena v skladu z zahtevami evropskega standarda za otroško varnostno opremo (ECE R 44/04).

Preizkusna oznaka E (v krogu) in številka dovoljenja se nahajata na etiketi dovoljenja (prilepljeni na sedežni školjki).

Dovoljenje preneha veljati takoj, ko na sedežni školjki karkoli spremenite. Spremembe lahko izvede izključno proizvajalec.

2.4 Zakres zezwolenia

Kołyska została zaprojektowana, sprawdzona i dopuszczona zgodnie z wymogami europejskich norm dotyczących urządzeń służących bezpieczeństwu dzieci (ECE R 44/04).

Znak kontroli E (w kółku) oraz numer zezwolenia znajdują się na etykiecie (nalepka na kołysce).

Zezwolenie traci ważność z chwilą dokonania jakichkolwiek przeróbek kołyski. Przeróbki takie może przeprowadzać wyłącznie producent.



3 Způsoby připevnění ve vozidle

- ✚ Respektujte upozornění k použití dětských autosedaček v příručce k Vašemu vozidlu.
- ✚ Dříve, než může být skořepina s dítětem zajištěna v autě, dbejte na to, že Vaše dítě musí být nejdříve zajištěno v autosedačce.

Skořepinu BABY-SAFE můžete ve vozidle připevnit třemi různými způsoby:

1



3bodovým bezpečnostním pásem vozidla (univerzální)

- ✚ Jak zajistit autosedačku 3bodovým bezpečnostním pásem ve vozidle zjistíte v kapitole 4.2.

Nebo doplněnou jedním z následujících základních prvků z **Příslušenství** BRITAX RÖMER:

2



BABY-SAFE Belted Base

3bodovým bezpečnostním pásem vozidla a podpěrnou nohou (semiuniverzální)

3 Načini pritrditve v vozilo

- ✧ Upoštevajte napotke za uporabo sistema za zadrževanje otrok v knjižici z navodili, ki jo dobite ob nakupu avtomobila.
- ✧ Upoštevajte, da morate vašega otroka najprej zavarovati na sedežni školjki, preden sedežno školjko zavarujete v avtu.

Sedežno školjko BABY-SAFE lahko v vozilo pritrdite na tri različne načine:

1



s **3-točkovnim pasom** vozila (univerzalno)

- ✧ Kako sedežno školjko v vozilu zavarujete s 3-točkovnim pasom, preberite v poglavju 4.2.

Ali dopolnilno z enim od naslednjih osnovnih elementov iz BRITAX RÖMER **opreme:**

2



BABY-SAFE Belted Base
s **3-točkovnim pasom** vozila
in **podpornim drogom** (poluniverzalno)

3 Rodzaje mocowania w samochodzie

- ✧ Należy przestrzegać wskazań dotyczących stosowania fotelików dziecięcych, zawartych w książce pojazdu, w którym kołyska będzie mocowana.
- ✧ Proszę pamiętać, że najpierw należy zabezpieczyć dziecko w kołysce, a następnie kołyskę z dzieckiem w samochodzie.

Kołyskę BABY-SAFE można mocować w samochodzie na trzy różne sposoby:

1



przy użyciu samochodowego **3-punktowego pasa bezpieczeństwa** (uniwersalnie)

- ✧ Jeśli mocujesz kołyskę w samochodzie 3-punktowym pasem bezpieczeństwa, przeczytaj rozdział 4.2.

Lub w uzupełnieniu o jeden z poniższych elementów podstawowych z **akcesoriów** BRITAX RÖMER:

2



BABY-SAFE Belted Base
przy użyciu samochodowego **3-punktowego pasa bezpieczeństwa** i **wspornika** (częściowo uniwersalnie)

3

**BABY-SAFE ISOFIX Base****s upevněním ISOFIX a podpěrnou nohou (semiuniverzální)**

Upevnění s BABY-SAFE ISOFIX Base nebo BABY-SAFE Belted Base vyžaduje semiuniverzální schválení. Proto se sedačka smí používat jen v automobilech uvedených v seznamu typů motorových vozidel přiloženém k příslušenství. Seznam typů se průběžně doplňuje. Nejaktuálnější verzi dostanete přímo u nás nebo na www.britax.eu

- ✘ Před použitím **BABY-SAFE** upevněte ve vozidle Belted Base nebo ISOFIX Base.

3

**BABY-SAFE ISOFIX Base**

s pritrditvijo **ISOFIX** in **podpornim drogom** (poluniverzalno)

Za pritrditev z **BABY-SAFE ISOFIX Base** ali **BABY-SAFE Belted Base** potrebujete poluniverzalno odobritev. Zato lahko sedež uporabljate samo v vozilih, ki so navedena v priloženem seznamu opreme za tipe vozil. Seznam tipov vozil se sproti dopolnjuje. Najsodobnejšo verzijo dobite neposredno pri nas ali na spletni strani www.britax.eu

- ☞ Pritrdite **Belted Base** ali **ISOFIX Base** v vozilo, preden uporabite **BABY-SAFE**.

3

**BABY-SAFE ISOFIX Base**

z mocowaniem **ISOFIX** i **wspornikiem** (częściowo uniwersalnie)

Zamocowanie przy pomocy pasów **BABY-SAFE ISOFIX Base** lub **BABY-SAFE Belted Base** odbywa się poprzez zezwolenie częściowo uniwersalne. W wyniku czego fotelik można stosować wyłącznie w samochodach uwzględnionych w załączonej do akcesoriów specyfikacji pojazdów mechanicznych. Specyfikacja ta jest stale uzupełniana. Najnowszą jej wersję można otrzymać u nas bądź za pośrednictwem Internetu, odwiedzając stronę www.britax.eu

- ☞ Proszę przymocować w samochodzie **Belted Base** lub **ISOFIX Base** przed użyciem **BABY-SAFE**.



4 Zajistěte dítě ve skořepině

Pro zajištění Vašeho dítěte ve skořepině dbejte na následující upozornění:

- ✎ Používejte vložku na zmenšení sedačky, jak je popsáno v kapitole 4.1.
- ✎ Nastavujte rukojeť vždy podle situace, jak je uvedeno v kapitole 5.2.
- ✎ Ujistěte se, že výška ramenního pásu odpovídá velikosti těla Vašeho dítěte, jak je popsáno v kapitole 5.3.
- ✎ Posadte své dítě do skořepiny a připoutejte jej, jak je popsáno v kapitole 5.5.
- ✎ Vždy dbejte na varovná upozornění.

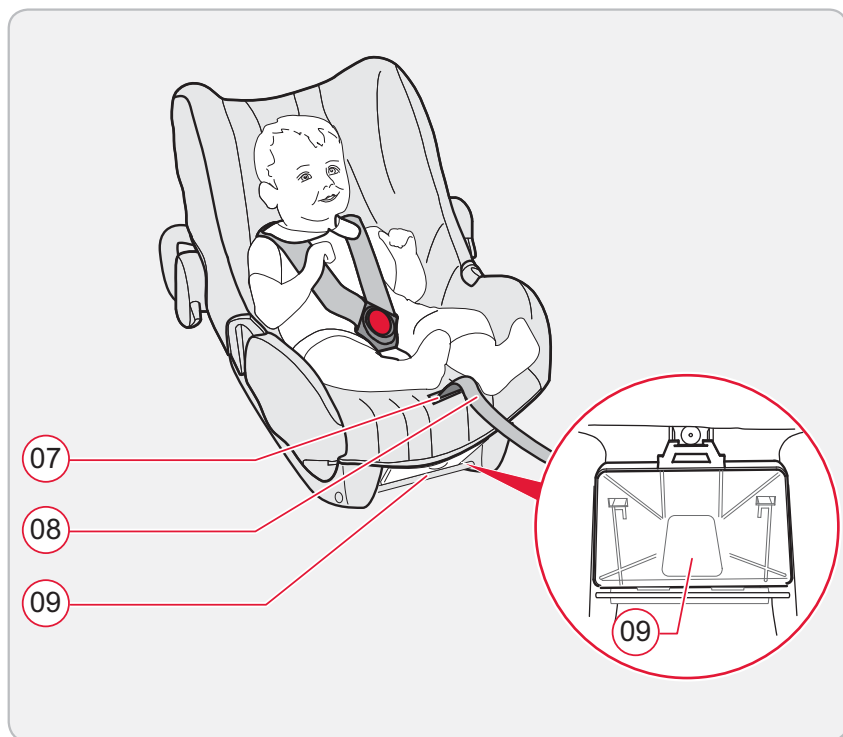

Varování!

Nebezpečí nehody následkem visícího konce pásu!

Dolní konec pásu 08 se může přiskřípnout do jiných předmětů. Když konec pásu visí z autosedačky, může to způsobit její pád.

- ✎ Ujistěte se, že dolní konec pásu není nikde skřípnutý (například ve dveřích, jezdících schodech).
- ✎ Zajistěte dolní konec pásu tím, že jej vložíte do háčku na naváděcí 09 přihrádce.

4 Zavarovanje otroka v sedežni školjki

Za zaščito vašega otroka v sedežni školjki upoštevajte naslednje napotke:

- ✎ Uporabite adapter za zmanjšanje sedeža, kot je opisano v poglavju 4.1.
- ✎ Nosilni ročaj vedno postavite primerno trenutni situaciji, kot je opisano v poglavju 5.2.
- ✎ Prepričajte se, da je višina ramenskih varnostnih pasov prilagojena telesni višini otroka, kot je opisano v poglavju 5.3.
- ✎ Položite otroka v sedežno školjko in ga pripnite, kot je opisano v poglavju 5.5.
- ✎ Vedno upoštevajte naslednje varnostne napotke.



Opozorilo!

Nevarnost nesreče zaradi visečega konca varnostnega pasa!

Spodnji konec varnostnega pasa 08 se lahko zagozdi med druge predmete. Če konec varnostnega pasa visi iz sedežne školjke, se lahko ta prevrne.

- ✎ Prepričajte se, da spodnji konec varnostnega pasa ni nikamor zagozden (npr. med vrata, tekoče stopnice).
- ✎ Spodnji konec varnostnega pasa zavarujte tako, da ga obesite na kaveljček na predalu za navodila 09.

4 Zabezpieczanie dziecka w kołysce

Aby zabezpieczyć dziecko w kołysce, proszę przestrzegać następujących wskazówek:

- ✎ Proszę używać wkładki zmniejszającej w sposób opisany w rozdziale 4.1.
- ✎ Proszę ustawiać uchwyt kołyski zawsze w pozycji odpowiedniej do danej sytuacji, w sposób opisany w rozdziale 5.2.
- ✎ Należy zapewnić, że wysokość pasów naramiennych jest dopasowana do wzrostu dziecka, w sposób opisany w rozdziale 5.3.
- ✎ Proszę posadzić dziecko w kołysce i zapiąć pasami, jak opisano w rozdziale 5.5.
- ✎ Należy zawsze przestrzegać poniższych wskazówek.



Ostrzeżenie!

Niebezpieczeństwo wypadku spowodowane wiszącym końcem pasa!

Dolny koniec pasa 08 może zaczepić się o inne przedmioty. Wystawianie końca pasa z kołyski może doprowadzić do jej przewrócenia.

- ✎ Należy zapewnić, że dolny koniec pasa nigdzie się nie zaczepi (np. w drzwiach, schodach ruchomych).
- ✎ Zabezpieczyć dolny koniec pasa, wkładając go na haczyki przy schowku na instrukcję użytkownika 09.





Varování!

Ztráta ochranné funkce!

Vložka na zmenšení sedačky a ramenní pásy ztrácejí svoji ochrannou funkci, když je používáte nevhodně.

- ✘ Dávejte pozor na to, aby byla vložka na zmenšení sedačky správně vsazená.
- ✘ Dávejte pozor na to, aby se ramenní pásy nepřekroutily nebo nezaměnily.

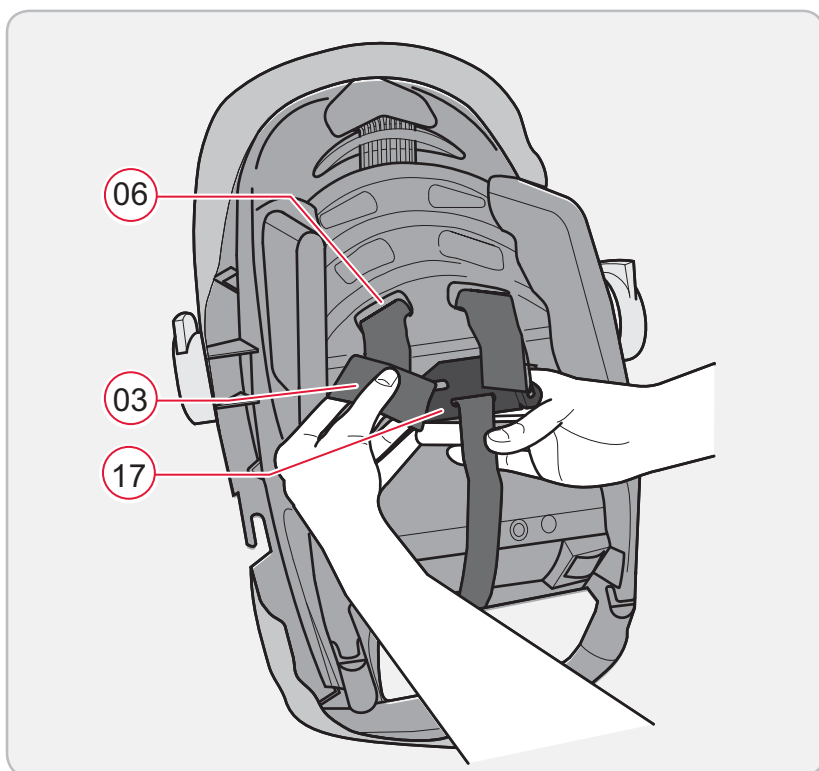

4.1 Používání vložky na zmenšení sedačky

Vložka na zmenšení sedačky poskytuje Vašemu ještě malému dítěti nutnou podporu a zlepšuje ergonomii autosedačky.

Ramenní bezpečnostní pásy 03 musí být provlečené nejspodnějším otvorem pro pásy 06 skořepiny. Vložku na zmenšení sedačky používejte tak dlouho, dokud Vaše dítě nebude tak velké, že byste museli přenastavovat ramenní pásy (viz kapitola 4.3). Když už je Vaše dítě větší, ale velmi útlé, můžete případně odstranit sedák z vložky na zmenšení sedačky.

**Opozorilo!****Zmanjšanje zaščitne funkcije!**

Adapter za zmanjšanje sedeža in ramenska varnostna pasova izgubijo zaščitno funkcijo, če jih ne uporabljate pravilno.

- ✎ Pazite na to, da je adapter za zmanjšanje sedeža pravilno vstavljen.
- ✎ Pazite na to, da se ramenska varnostna pasova ne prepletata ali zamenjata.

4.1 Uporaba adapterja za zmanjšanje sedeža

Adapter za zmanjšanje sedeža še majhnemu otroku daje potrebo oporo in izboljša ergonomično držo vašega otroka.

Ramenska varnostna pasova **03** morata potekati skozi spodnja utora za varnostni pas **06** na sedežni školjki. Adapter za zmanjšanje sedeža uporabljajte toliko časa, dokler vaš otrok ni tako velik, da morate prestaviti višino ramenskih varnostnih pasov (glejte poglavje 4.3). Če je vaš otrok že večji, a bolj suhljat, lahko alternativno iz adapterja za zmanjšanje sedeža odstranite sedežno blazino.

**Ostrzeżenie!****Utrata funkcji ochronnej!**

Wkładka zmniejszająca i pasy naramienne mogą utracić swoją funkcję ochronną, jeśli zostaną niewłaściwie użyte.

- ✎ Proszę zwrócić uwagę, aby prawidłowo użyć wkładkę zmniejszającą.
- ✎ Proszę zwrócić uwagę, aby nie skręcać ani nie zamieniać pasów naramiennych.

4.1 Używanie wkładki zmniejszającej

Wkładka zmniejszająca zapewnia małym niemowlętom konieczne podparcie i zwiększa ergonomię kołyski.

Pasy naramienne **03** muszą być przeciągnięte przez otwory kołyski położone najniżej **06**.

Wkładkę zmniejszającą siedzenie można stosować do czasu, gdy dziecko będzie tak duże, że konieczne będzie dostosowanie górnych pasów fotelika do odpowiednio zmienionej wysokości (zob. rozdział 4.3).

W przypadku gdy Państwa dziecko jest już większe, ale bardzo szczupłe, wówczas alternatywnie można usunąć poduszkę z wkładki zmniejszającej.



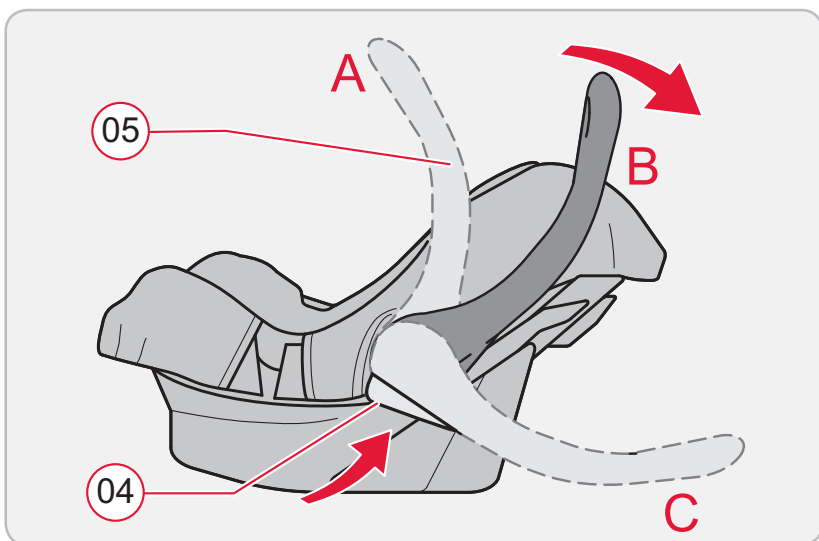
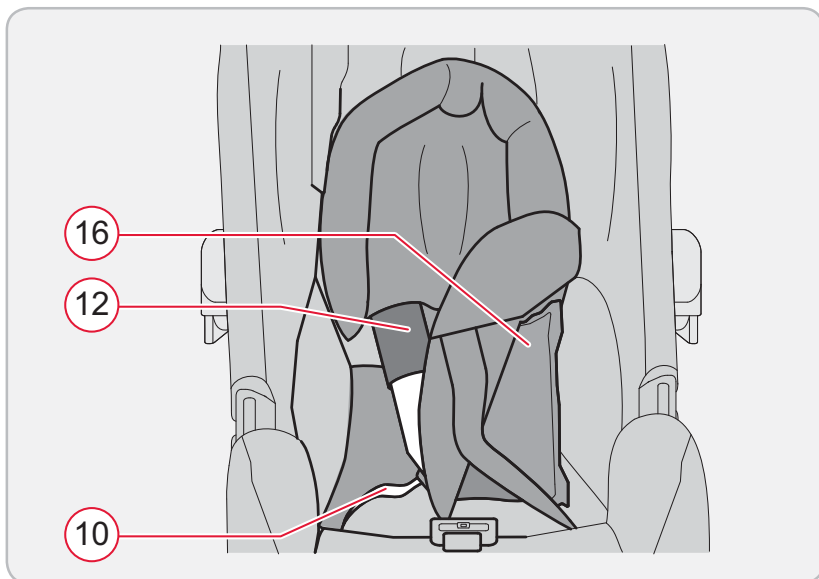

Takto nasadíte vložku na zmenšení sedačky:

1. Vyvlékněte ramenní pásy (17) ze spojovacího dílu.
2. Vytáhněte ramenní bezpečnostní pásy z otvorů pro bezpečnostní pásy skořepiny.
3. Vytáhněte ramenní polstrování (12) ze skořepiny.
4. Položte vložku na zmenšení sedačky do skořepiny.
5. Ujistěte se, že polštář (16) na opěradle přiléhá ke skořepině.
6. Protáhněte ramenní bezpečnostní pásy ramenním polstrováním a otvorem pro bezpečnostní pás vložky na zmenšení sedačky.
7. Protáhněte ramenní bezpečnostní pásy nejspodnějším otvorem pro pásy skořepiny.
8. Vložte kyčelní pás (10) do dolních otvorů pro bezpečnostní pásy vložky na zmenšení sedačky.
9. Provlékněte ramenní pásy znovu spojovacím dílem.

4.2 Přestavení rukojeti

Rukojeť můžete zaklapnout ve třech polohách:

1. Stiskněte současně obě tlačítka (04) na rukojeti (05).
2. Nyní vychylte rukojeť se stisknutými tlačítky dopředu nebo dozadu, dokud nezapadne do požadované polohy.

Tako vstavite adapter za zmanjšanje sedeža:

1. Izvlecite ramenska varnostna pasova iz povezovalnega dela (17).
2. Izvlecite ramenska varnostna pasova iz utora za varnostni pas na sedežni školjki.
3. Snemite ramenske blazinice (12) iz ramenskih pasov.
4. Položite adapter za zmanjšanje sedeža v sedežno školjko.
5. Prepričajte se, da se blazina (16) prilega na naslonjalo za hrbet na sedežni školjki.
6. Napeljite ramenska varnostna pasova skozi ramenski blazinici v utor za varnostni pas na adapterju za zmanjšanje sedeža.
7. Napeljite ramenska varnostna pasova skozi spodnje utor za varnostni pas na sedežni školjki.
8. Namestite medenični del varnostnega pasa (10) v spodnje utor za varnostni pas na adapterju za zmanjšanje sedeža.
9. Zatakните ramenska varnostna pasova ponovno v povezovalni del.

4.2 Nastavitev nosilnega ročaja**Nosilni ročaj lahko nastavite v tri položaje:**

1. Istočasno pritisnite obe tipki (04) na nosilnemu ročaju (05).

Sposób użycia wkładki zmniejszającej:

1. Odczepiamy pasy naramienne fotelika od elementu łączącego (17).
2. Wyciągamy pasy naramienne z otworów kołyski.
3. Wywlekamy wkładki naramienne (12) z kołyski.
4. Umieszczamy wkładkę zmniejszającą siedzenie w kołysce.
5. Sprawdzamy, czy poduszka siedzenia (16) przylega do oparcia kołyski.
6. Przeciągamy pasy bezpieczeństwa fotelika przez wkładki naramienne oraz przez otwory we wkładce zmniejszającej siedzenie.
7. Przeciągamy pasy naramienne przez otwory położone najniżej w kołysce.
8. Pasy biodrowe (10) wkładamy w dolne otwory wkładki zmniejszającej siedzenie.
9. Ponownie zaczepiamy na pasach naramiennych fotelika element łączący.

4.2 Ustawianie uchwytu kołyski**Uchwyt gondoli można ustawić w jednej z trzech pozycji:**

1. Aby ustawić wybraną pozycję, należy jednocześnie nacisnąć oba przyciski (04) znajdujące się na uchwycie (05).



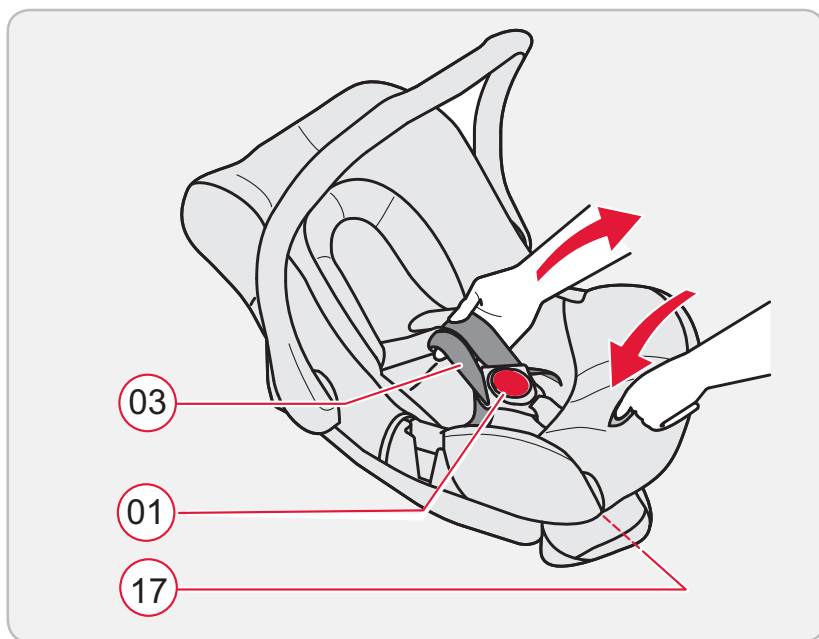
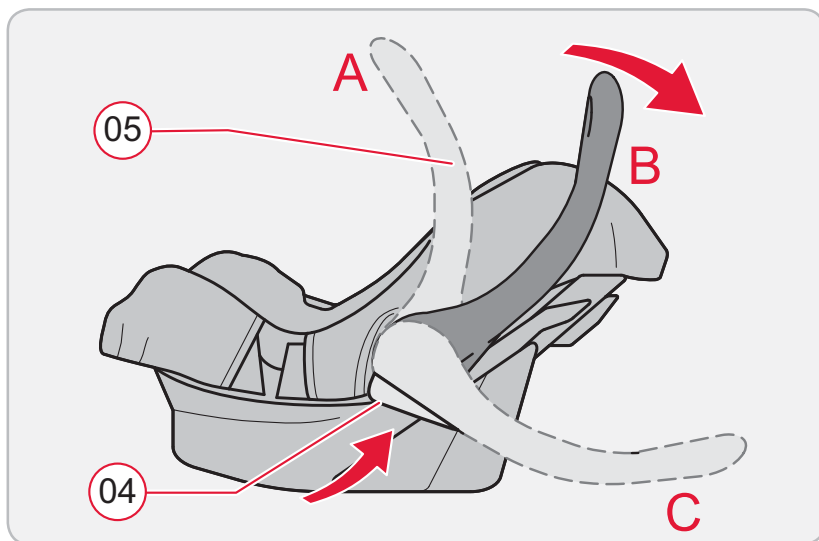

- **A:** K nošení a k přepravě v autě.
- **B:** K uložení Vašeho dítěte.
- **C:** Pro bezpečný stav mimo auto.

4.3 Přizpůsobení výšky ramenních pásů

Dříve, než položíte Vaše dítě do autosedačky, musíte nastavit výšku ramenních pásů tak, aby odpovídala velikosti těla dítěte. Pouze když jsou ramenní pásy adekvátně nastavené, poskytují Vašemu dítěti optimální upevnění v sedačce.

Ramenní pásy 03 musí být protažené otvory pro pásy 06 skořepiny, které jsou položené ve výšce ramen Vašeho dítěte nebo trochu níže.

2. Nosilni ročaj sedaj s pritisnjenima tipkama potiskajte naprej in nazaj, dokler se ne zaskoči v zelenem položaju.

- **A:** Za prenašanje otroka in za prevoz v avtomobilu.
- **B:** Kadar vanj položite otroka.
- **C:** Za varen položaj zunaj avtomobila.

4.3 Prilagajanje višine ramenskih varnostnih pasov

Preden vašega otroka položite v sedežno školjko, morate ramenska varnostna pasova prilagoditi otrokovi telesni višini. Samo ob primerno nastavljenih ramenskih varnostnih pasovih ima vaš otrok v sedežni školjki optimalno držo.

Ramenska varnostna pasova **03** morata biti speljana skozi utor za varnostni pas **06** na sedežni školjki, ki poteka na višini ramen vašega otroka ali nekoliko višje.

2. Naciskając przyciski, przestawiamy uchwyt do przodu lub do tyłu, aż zatrzaśnie się w wybranym położeniu.

- **A:** Pozycja zalecana przy noszeniu oraz przy transportowaniu w samochodzie.
- **B:** Pozycja uchwytu zalecana przy układaniu dziecka w kołysce.
- **C:** Dla zapewnienia stabilnego położenia poza pojazdem.

4.3 Dopasowanie wysokości pasów bezpieczeństwa fotelika

Przed włożeniem dziecka do kołyski, konieczne jest ustawienie wysokości pasów naramiennych odpowiednio do wysokości dziecka. Tylko właściwie dopasowane pasów naramiennych zapewnia Państwa dziecku optymalne ułożenie w kołysce.

Pasy bezpieczeństwa fotelika **03** muszą przechodzić przez odpowiednie otwory **06** w kołysce znajdujące się na wysokości lub nieco poniżej barku dziecka.



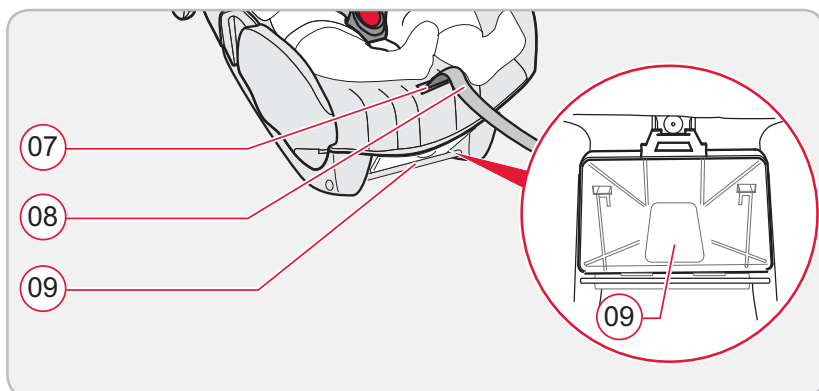
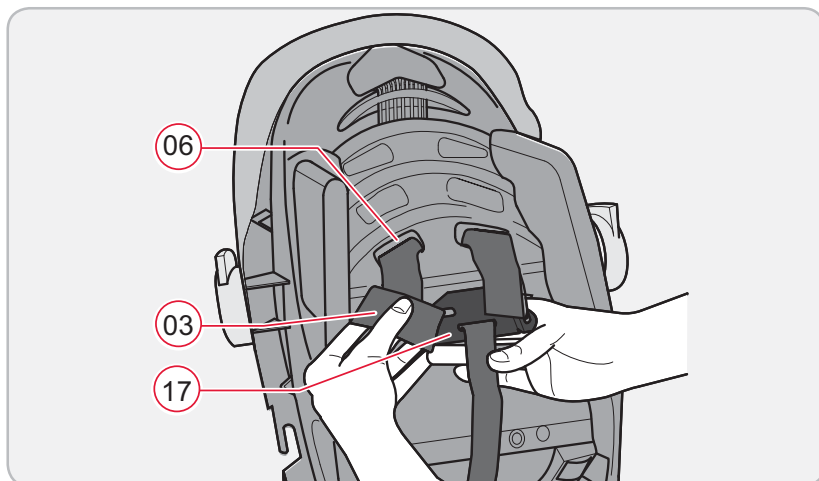
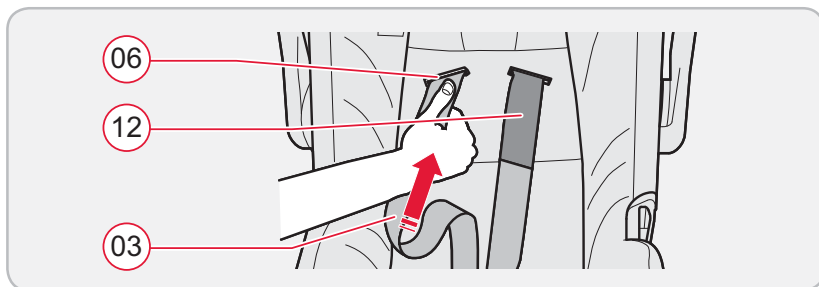

Takto můžete přizpůsobit výšku ramenních bezpečnostních pásů tělesné výšce Vašeho dítěte:

1. Otevřete zámek pásu (01) (stiskněte červené tlačítko).
2. Vylékněte ramenní pásy (17) ze spojovacího dílu.
3. Vytáhněte ramenní bezpečnostní pásy z otvorů pro (06) bezpečnostní pásy skořepiny.
4. Vylékněte ramenní polstrování (12).
5. Protáhněte ramenní polstrování se spojovací gumou skrze zvolené otvory pro bezpečnostní pásy v potahu sedačky.
6. Protáhněte ramenní bezpečnostní pás ramenním polstrováním a vybraným otvorem ve skořepině.
7. Navlékněte ramenní pásy do spojovacího (17) dílu.

4.4 Povolení a utážení ramenních pásů

Ramenní pásy povolíte takto:

- ✦ Zatlačte na přestavovací tlačítko (07) a táhněte současně oba ramenní pásy (03) dopředu.

Tako lahko višino ramenskih varnostnih pasov prilagodite telesni višini vašega otroka:

1. Odprite zaponko varnostnega pasa ① (pritisnite rdeči gumb).
2. Izvlecite ramenska varnostna pasova iz povezovalnega dela ⑰.
3. Izvlecite ramenska varnostna pasova iz utora za varnostni pas ⑥ na sedežni školjki.
4. Izvlecite ramenski blazinici ⑫.
5. Napeljite ramenski blazinici s povezovalno gumo skozi utor za varnostni pas na sedežni prevleki.
6. Napeljite ramenska pasova skozi ramenski blazinici in izbran utor za varnostni pas na sedežni školjki.
7. Zatakните ramenska varnostna pasova ponovno v povezovalni del ⑰.

4.4 Rahljanje in zategovanje ramenskih varnostnih pasov

Tako zrahljate ramenska varnostna pasova:

- ☞ Pritisnite gumb za nastavitev ⑦ in istočasno povlecite oba ramenska varnostna pasova ③ naprej.

Aby dopasować wysokość pasów naramiennych do wzrostu dziecka należy:

1. Rozpiąć zapięcie ① (naciskając czerwony przycisk).
2. Odczepiamy pasy naramienne fotelika od elementu łączącego ⑰.
3. Wyciągamy pasy naramienne z otworów ⑥ kołyski.
4. Wyciągamy wkładki naramienne ⑫.
5. Przeciągamy wkładki naramienne wraz z gumkami łączącymi przez wybrane otwory w pokrowcu siedzenia.
6. Przeciągamy pasy bezpieczeństwa fotelika przez wkładki naramienne oraz wybrane otwory w kołysce.
7. Zaczepiamy na pasach naramiennych fotelika element łączący ⑰.

4.4 Rozluźnianie i napinanie pasów naramiennych

Tak poluźnimy pasy bezpieczeństwa fotelika:

- ☞ Nacisnąć na przycisk regulacyjny, ⑦ ciągnąc jednocześnie oba pasy naramienne ③ do przodu.



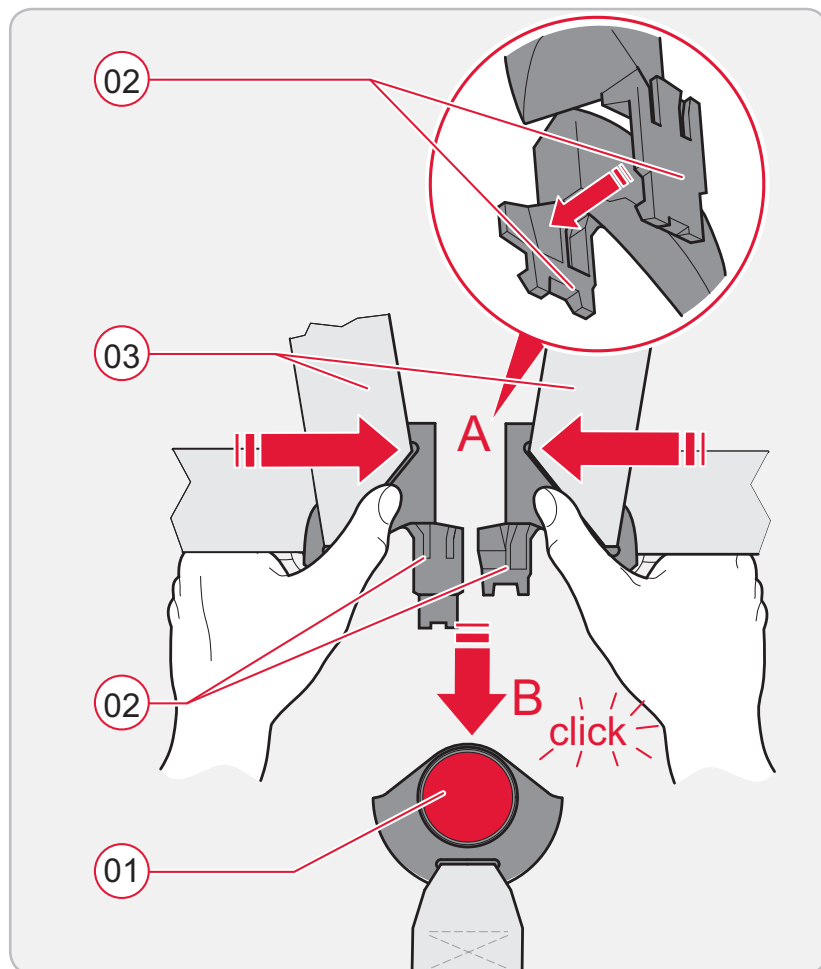

Ramenní pásy utáhnete takto:

- ✎ Táhněte za konec pásu (08). Dávejte přitom pozor na to, abyste konec pásu vytahovali přímo a ne nahoru nebo dolů.
- ✎ Dávejte pozor na to, aby byl konec pásu zaháknutý v háčku na naváděcí přihrádce (09).

4.5 Připoutání Vašeho dítěte

V zásadě platí: **BABY-SAFE** nabízí Vašemu dítěti největší bezpečí, když ramenní pás co možná nejvíce přiléhá k tělu Vašeho dítěte, aniž by ho omezoval.

A:

1. Uvolněte ramenní pásy (viz kapitola 4.4).
2. Otevřete zámek pásu (01) (stiskněte červené tlačítko).
3. Položte své dítě do skořepiny.
4. Ved'te ramenní pásy (03) přes ramena dítěte. Nepřekruťte nebo nezaměňte ramenní pásy.

Tako zategnete ramenska varnostna pasova:

- ✎ Povlecite za konec pasa ⑧. Pri tem pazite na to, da konec varnostnega pasa vlečete naravnost ven in na navzgor ali navzdol.
- ✎ Pazite na to, da konec varnostnega pasa obesite na kaveljček na predalu za navodila ⑨.

4.5 Pripenjanje vašega otroka

Načelno velja: Sedežna školjka BABY-SAFE vašemu otroku nudi največ varnosti, kadar se ramenska varnostna pasova telesu vašega otroka tesno prilegata, a ga ne utesnjujeta.

A:

1. Zrahljajte ramenska varnostna pasova (glejte poglavje 4.4).
2. Odpnite zaponko varnostnega pasa ① (pritisnite rdeči gumb).
3. Položite otroka v sedežno školjko.
4. Potegnite ramenska pasova ③ preko otrokovih ramen. Ne prepletite ali zamenjajte ramenskih varnostnih pasov.

Tak napinamy pasy bezpieczeństwa fotelika:

- ✎ Aby napiąć pas bezpieczeństwa fotelika, ciągniemy jego koniec ⑧. Trzeba przy tym zwrócić uwagę, aby wyciągać pas w pozycji poziomej (nie do góry lub w dół).
- ✎ Należy zwrócić uwagę, że koniec pasa jest zaczepiony o haczyki przy schowku na instrukcję użytkowania ⑨.

4.5 Zapinanie dziecka

Podstawowa zasada: BABY-SAFE zapewnia największy poziom bezpieczeństwa, jeśli pas naramienny przylega możliwie blisko do ciała dziecka, nie ograniczając swobody jego ruchów.

A:

1. Poluźnić pasy naramienne (zob. rozdział 4.4).
2. Rozpiąć zapięcie ① (naciskając czerwony przycisk).
3. Ułożyć dziecko w kołysce fotelika.
4. Założyć pasy ③ na ramiona dziecka. Nie można skręcać ani zamieniać pasów naramiennych.



B:

Spojte oba jazýčky pásu 02 a zacvakněte je slyšitelným „cvaknutím“ do zámku pásu.

5. Utáhněte pásy tak, aby těsně přiléhaly k tělu dítěte (viz kapitola 4.4). Kyčelní pásy přitom 10 musí přes třísla Vašeho dítěte co možná nejvíce utážené.

4.6 Tak je Vaše dítě správně zabezpečeno

Pro bezpečnost Vašeho dítěte zkontrolujte, zda...
ramenní bezpečnostní pásy 03 skořepiny přiléhají těsně k tělu, aniž by jej omezovaly,

- jsou ramenní pásy správně nastavené,
- nejsou ramenní pásy překroucené nebo zaměněné,
- byly jazýčky zámku 02 zacvaknuté v zámku pásu 01.

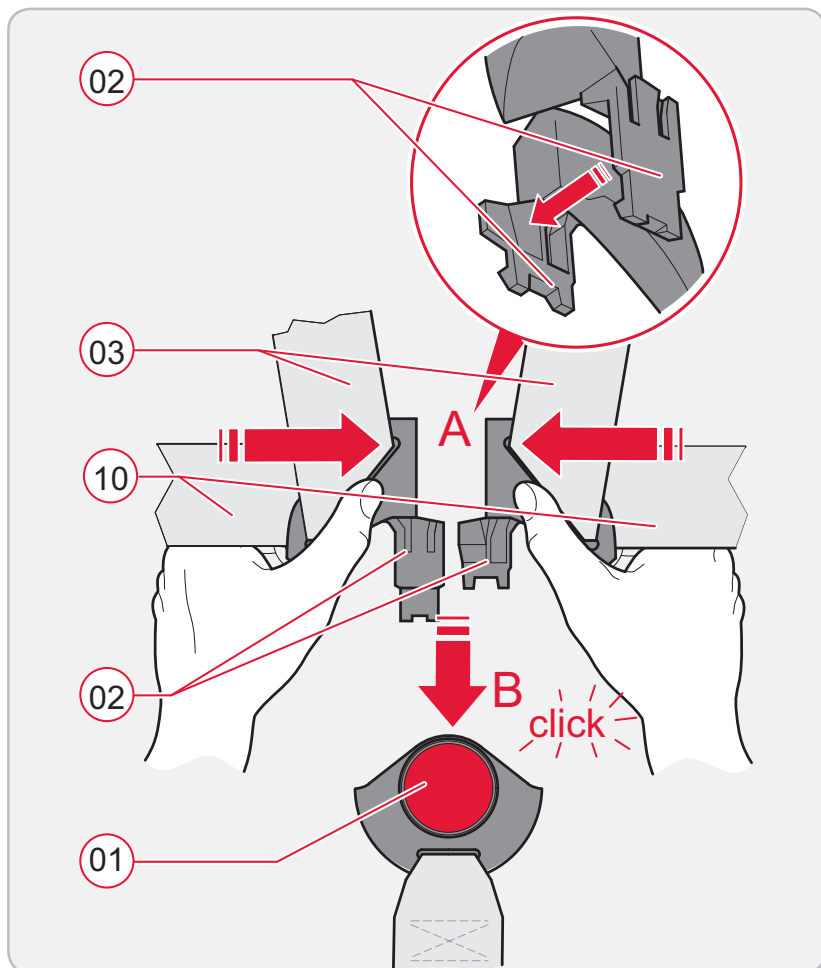

B:

Stisnite oba jezička zaponke 02 skupaj in ju slišno zatakните v zaponko pasa.

5. Napnite pasova tako, da se tesno prilegata telesu vašega otroka (glejte poglavje 4.4). Pri tem mora biti medenični del varnostnega pasa 10 nameščeni kolikor mogoče nizko čez dimlje vašega otoka.

4.6 Tako je vaš otrok pravilno zavarovan

Zaradi varnosti vašega otroka preverite, če se ... ramenska varnostna pasova 03 na sedežni školjki tesno prilegata otrokovemu telesu, ne da bi ga pri tem utesnjevala,

- sta ramenska varnostna pasova pravilno nastavljena,
- ramenska varnostna pasova nista prepletena ali zamenjana,
- sta jezička zapahnjena v 02 zaponko pasa 01.

B:

Połączyć obydwie końcówki zapięcia pasa 02 i zatrzasnąć je, aż usłyszymy wyraźne kliknięcie.

5. Naciągamy pasy tak, by ściśle przylegały do ciała dziecka (zob. rozdział 4.4). Przy czym pasy biodrowe 10 powinny przebiegać przez pachwiny dziecka tak głęboko, na ile to możliwe.

4.6 Prawidłowo zabezpieczone dziecko

Dla bezpieczeństwa dziecka należy sprawdzić czy...

pasy naramienne 03 znajdujące się w kołysce ściśle przylegają do ciała dziecka, nie ograniczając swobody jego ruchów,

- pasy bezpieczeństwa fotelika są ułożone we właściwy sposób,
- pasy bezpieczeństwa fotelika nie są poskręcane lub zamienione,
- wszystkie części zapięcia 02 pewnie tkwią w zapięciu pasów 01.



5 Zajištění autosedačky ve vozidle

Dříve, než zajistíte autosedačku ve vozidle, v ní musí být Vaše dítě zajištěno, jak je popsáno v kapitole 4.



Nebezpečí!

Ohrožení života airbagem!

Airbag, který dosáhne na skořepinu, může Vaše dítě těžce poranit nebo dokonce usmrtit.

- ✘ Nepoužívejte skořepinu na sedadle spolujezdce se zapnutým předním airbagem!
- ✘ U sedadel s bočními airbagy se řiďte upozorněními k Vašemu vozidlu.



Pozor!

Ztráta ochranné funkce!

Nepřiměřeným upevněním ramenních pásů dojde ke ztrátě jejich ochranné funkce.

- ✘ Nepřekruťte nebo nezaměňte ramenní pásy.

5 Zavarovanje sedežne školjke v vozilu

Preden sedežno školjko zavarujete v vozilu, morate v sedežni školjki zavarovati vašega otroka, kot je opisano v poglavju 4.



Nevarnost!

Življenjska nevarnost zaradi zračne blazine!

Zračna blazina, ki udari ob otroški sedež, lahko težko poškoduje vašega otroka ali celo povzroči njegovo smrt.

- ✘ Sedežne školjke ne uporabljajte na sovoznikovem sedežu s sprednjo zračno blazino!
- ✘ Pri sedežih s stransko zračno blazino upoštevajte navodila v priročniku svojega vozila.



Pozor!

Zmanjšanje zaščitne funkcije!

Zaradi nepravilne namestitve ramenskih varnostnih pasov ti izgubijo zaščitno funkcijo.

- ✘ Ne prepletite ali zamenjajte ramenskih varnostnih pasov.

5 Zabezpieczanie kołyski niemowlęcej w samochodzie

Przed zabezpieczeniem kołyski w samochodzie, należy najpierw zabezpieczyć dziecko w kołysce, jak opisano w rozdziale 4.



Uwaga niebezpieczeństwo!

Śmiertelne niebezpieczeństwo ze strony poduszki powietrznej!

Uderzająca w kołyskę fotelika poduszka powietrzna może poważnie zranić a nawet spowodować śmierć dziecka.

- ✘ Nie należy używać kołyski na fotelu pasażera, jeśli z przodu znajduje się aktywna poduszka powietrzna!
- ✘ W przypadku foteli samochodowych z bocznymi poduszkami powietrznymi proszę stosować się do instrukcji zawartych w instrukcji obsługi pojazdu.



Uwaga!

Utrata funkcji ochronnej!

W wyniku niewłaściwego zamocowania pasów naramiennych tracą one swoją funkcję ochronną.

- ✘ Nie można skręcać ani zamieniać pasów naramiennych.

5.1 Volba pozice ve vozidle

- ✘ Dětskou skořepinu zajistěte na sedadle vozidla vždy proti směru jízdy.
- ✘ Zvolte pozici Vaší BABY-SAFE podle následujícího přehledu.

Skořepinu můžete umístit takto:

	ve směru jízdy	ne
	proti směru jízdy	ano
	s 2bodovým pásem	ne
	s 3bodovým pásem	ano
	na sedadle spolujezdce bez předního airbagu	ano
	na vnějších zadních sedadlech	ano
	na prostředním zadním sedadle s 3bodovým pásem	ano

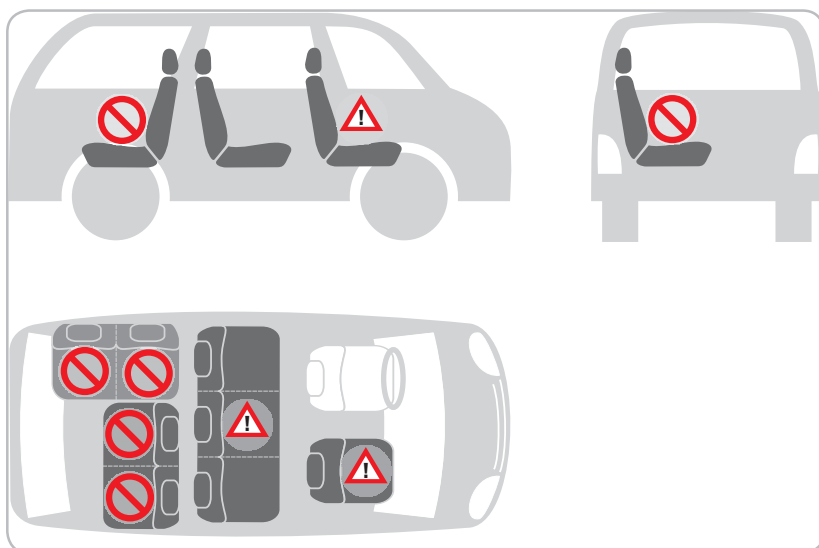

5.1 Izbira položaja v vozilu

- ❖ Sedežno školjko vedno zavarujte v nasprotni smeri vožnje na sedežu vozila.
- ❖ Položaj vaše BABY-SAFE sedežne školjke izberite s pomočjo naslednje preglednice.

Vašo sedežno školjko lahko namestite tako:

	obrnjeno v smer vožnje	ne
	obrnjeno v nasprotno smer vožnje	da
	s 2-točkovnim varnostnim pasom	ne
	s 3-točkovnim varnostnim pasom	da
	na sopotnikovem sedežu brez sprednje zračne blazine	da
	na zunanjih straneh zadnjega sedeža	da
	na sredini zadnjega sedeža s 3-točkovnim varnostnim pasom	da



5.1 Wybór pozycji w samochodzie

- ❖ Kołyskę zabezpieczać na fotelu samochodowym w kierunku przeciwnym do kierunku jazdy.
- ❖ Proszę wybrać pozycję kołyski BABY-SAFE zgodnie z następującymi ilustracjami przeglądowymi.

Właściwe umieszczenie kołyski niemowlęcej:

	zgodnie z kierunkiem jazdy	nie
	w kierunku przeciwnym do kierunku jazdy	tak
	stosując pas 2-punktowy	nie
	stosując pas 3-punktowy	tak
	na fotelu pasażera bez przedniej poduszki powietrznej	tak
	na zewnętrznych siedzeniach tylnych	tak
	na środkowym siedzeniu tylnym, stosując pas 3-punktowy	tak



	na sedadlech nasměřovaných dozadu	ne
	na sedadlech nasměřovaných stranou	ne

☞ Dodržujte předpisy své země.

5.2 Instalace skořepiny



Pozor!

Věcné škody způsobené skořepinou



Používání skořepiny může na některých autopotazích z citlivých materiálů (například velury, kůže...) zanechávat stopy.

- ☞ Aby se tomu zabránilo, můžete skořepinu podložit např. dekou nebo ručníkem.
- ☞ Ujistěte se, že se podložka skořepiny nezvedá z plochy sedadla.



Vhodnou podložku na sedadlo můžete získat z příslušenství BRITAX RÖMER a používat ji jako ochranu.

Takto zajistíte dětskou skořepinou 3bodovým pásem svého automobilu:

	na sedežih, obrnjenih nazaj	ne
	na sedežih, naravnanih v stran	ne

✎ Upoštevajte predpise vaše države.

5.2 Vgradnja sedežne školjke



Previdno!

Materialna škoda zaradi sedežne školjke



Na nekaterih prevlekah avtomobilskih sedežev iz občutljivih materialov (npr. velur, usnje itd.) lahko uporaba avtomobilskega otroškega sedeža pusti sledi obrabe.

- ✎ V tem primeru si lahko pomagata tako, da pod sedežno školjko podložite odejo ali brisačo.
- ✎ Prepričajte se, da podloga sedežne školjke ne dvigne s sedežne površine.



Kupite lahko tudi primerno sedežno podlogo iz BRITAX RÖMER opreme in jo uporabite za zaščito vaših sedežev.

Tako zavarujete sedežne školjke s pomočjo 3-točkovnega pasa v avtomobilu:

	na fotelach mocowanych odwrotnie do kierunku jazdy	nie
	na siedzeniach skierowanych do boku	nie

✎ Proszę przestrzegać obowiązujących przepisów krajowych.

5.2 Montowanie kołyski niemowlęcej



Uwaga!

Szkody materialne powodowane przez kołyskę

Na niektórych obiciach siedzeń samochodowych wykonanych z delikatnego materiału (np. z weluru, skóry itp.) mogą wystąpić ślady użytkowania powstałe wskutek używania kołyski niemowlęcej.

- ✎ Aby tego uniknąć, można przykładowo podłożyć pod nią koc lub ręcznik.
- ✎ Proszę sprawdzić, czy podłożony materiał nie powoduje uniesienia kołyski niemowlęcej nad siedziskiem.



Istnieje możliwość nabycia odpowiedniej podkładki na fotel samochodowy z akcesoriów BRITAX RÖMER chroniącej poszycie fotela.



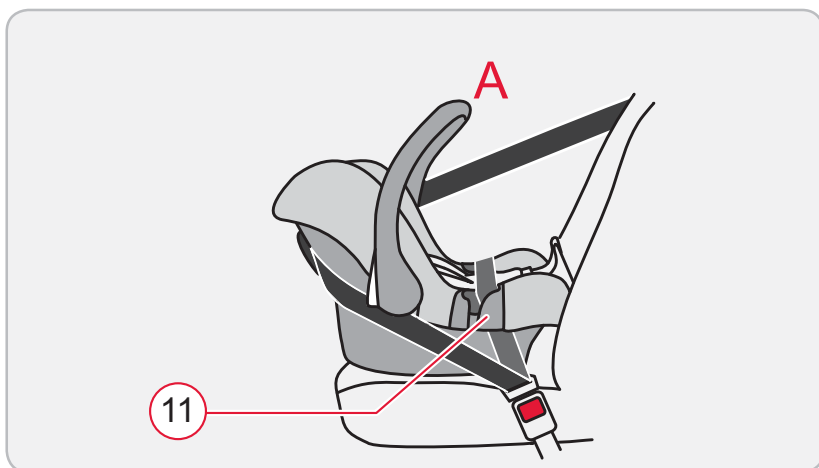

- ✘ Postavte dětskou skořepinu na sedadlo automobilu proti směru jízdy (dítě se dívá dozadu).
- ✘ Zajistěte, aby byl sklon skořepiny takový, že mezi patkou a plochou sedadla bude místo široké asi na dva prsty.

i Upozornění! Stojí-li dětská skořepina na sedadle vozidla nejistě nebo příliš šikmo, můžete to zlepšit tím, že ji podložíte dekou nebo zvolíte jiné sedadlo.

1. Přesvědčte se, že je rukojeť v horní poloze **A**.
2. Vytáhněte automobilový bezpečnostní pás a vedte ho přes dětskou autosedačku.
3. Zacvakněte jazyček zámku pásu automobilu.
4. Vložte pánevní pás do modrých vedení pásu **11** na obou stranách okraje dětské autosedačky. Dávejte pozor na to, aby se pás nepřekroutil.
5. Utáhněte pánevní pás tím, že zatáhnete za diagonální pás.
6. Natáhněte diagonální pás za konec hlavy dětské skořepiny.
7. Zavěste diagonální pás mezi modrý držák pásu a opěrku skořepiny. Dávejte pozor na to, aby se pás nepřekroutil.
8. Utáhněte diagonální pás.

- ✧ Postavite sedežno školjko na avtomobilski sedež nasproti smeri vožnje (otrok gleda nazaj).
- ✧ Prepričajte se, da je nagib sedežne školjke takšen, da je med školjko in sedežem za približno dva prsta širine prostora.

i Napotek! Če je lega sedežne školjke na avtomobilskem sedežu nezanesljiva in preveč pokončna, lahko ta položaj izboljšate tako, da sedežno školjko podložite z odejo ali izberete drug sedež.

1. Prepričajte se, da je nosilni ročaj v zgornjem položaju **A**.
2. Izvlecite avtomobilski varnostni pas in ga potegnite čez sedežno školjko.
3. Jezička zaponke zatakните v zaponko avtomobilskega varnostnega pasa.
4. Medenični del varnostnega pasa položite v modri vodili varnostnega pasa ⁽¹¹⁾ na obeh straneh sedežne školjke. Pazite na to, da ne zasukate pasa.
5. Zategnite medenični del varnostnega pasa tako, da povlečete diagonalni pas.
6. Povlecite diagonalni pas za vzglavjem sedežne školjke.
7. Diagonalni pas obesite med modro vodilo varnostnega pasa in hrbtno naslonjalo na sedežni školjki. Pazite na to, da ne zasukate pasa.
8. Napnite diagonalni pas.

Aby zabezpieczyć kołyskę fotelika przy pomocy 3-punktowego pasa, w który wyposażony jest pojazd, należy:

- ✧ Ustawić kołyskę na siedzeniu samochodu w kierunku przeciwnym do kierunku jazdy (dziecko patrzy do tyłu).
- ✧ Zapewnić, aby nachylenie kołyski przebiegało w taki sposób, że między płozami i siedziskiem jest miejsce o grubości ok. dwóch palców.

i Wskazówka! Jeśli kołyska stoi niezbyt stabilnie lub jest przechylona pod zbyt dużym kątem, można poprawić jej położenie przy pomocy podłożonego pod nią koca lub przez wybór innego fotela w pojeździe.

1. Należy upewnić się, że uchwyt kołyski ustawiony jest do góry **A**.
2. Wyciągnąć pas bezpieczeństwa samochodu i przeciągnąć go nad kołyską.
3. Wpiąć końcówkę pasa do zamka pasa bezpieczeństwa.
4. Włożyć pas biodrowy do niebieskich prowadnic ⁽¹¹⁾ po obu stronach krawędzi kołyski. Proszę zwrócić uwagę, aby nie skręcać pasa.
5. Napiąć dolny pas, ciągnąc pas poprzeczny.
6. Wyciągnąć pas poprzeczny poza koniec kołyski od strony główki.



- ✘ Ujistěte se, že se bezpečnostní pás vozidla v žádném případě nenachází v modrém vedení pásu nebo nesahá tak daleko dopředu, aby se nacházel před ním (ve směru jízdy).
- ✘ Když se zámek pásu nachází v modrých vedeních pásu nebo před nimi, umístěte skořepinu na jiné sedadlo. Pokud máte pochybnosti o správné montáži sedačky, obraťte se prosím na nás.

5.3 Demontáž dětské autosedačky

- ✘ Stlačte modrý držák pásu (13) trochu stranou od skořepiny, abyste mohli vytáhnout diagonální pás.
- ✘ Otevřete zámek pásu auta a vyndejte pánevní pás z tmavě modrých vedení pásu (11).

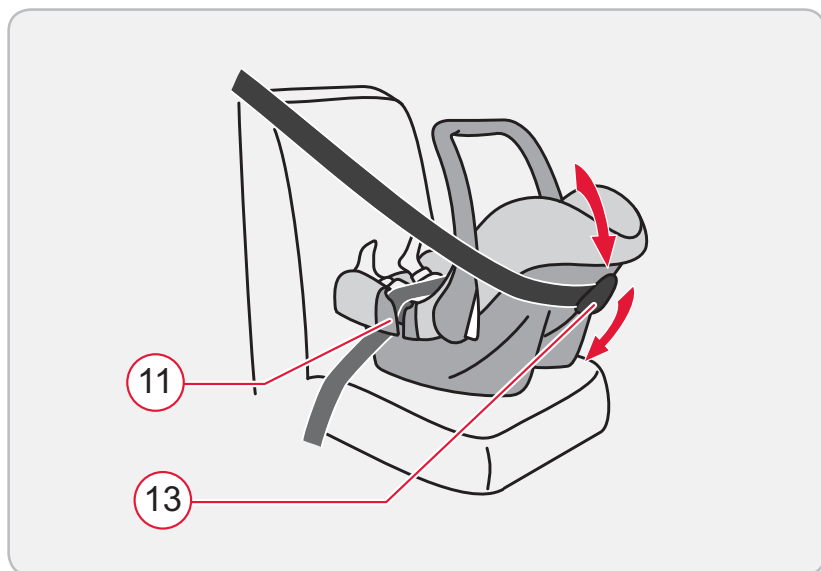

- ✎ Prepričajte se, da se zaponka avtomobilskega varnostnega pasa ne nahaja v vodilu pasa ali da ni toliko naprej, da se nahaja (v smeri vožnje) pred modrim vodilom varnostnega pasa.
- ✎ Če se zaponka varnostnega pasa nahaja v ali pred modrim vodilom varnostnega pasa, sedežno školjko namestite na drug sedež v vozilu. Če ste v dvomih glede konkretne montaže sedeža, se obrnite na nas.

5.3 Odstranitev sedežne školjke

- ✎ Potisnite svetlo modro vodilo varnostnega pasa ⁽¹³⁾ nekoliko od sedežne školjke, da boste lahko odstranili diagonalni pas.
- ✎ Odpnite zaponka avtomobilskega varnostnega pasa in medenični del varnostnega pasa potegnite iz modrih zaponk avtomobilskega varnostnega pasa ⁽¹¹⁾.

7. Mocujemy pas poprzeczny między niebieskimi uchwytami i oparciem kołyski. Proszę zwrócić uwagę, aby nie skręcać pasa.
 8. Napiąć pas poprzeczny.
- ✎ Zapewnić, aby zamknięcie pasa bezpieczeństwa samochodu w żadnym wypadku nie znajdowało się w niebieskiej prowadnicy pasa lub było tak daleko wysunięte do przodu, że będzie znajdować się ono (w kierunku jazdy) przed niebieską prowadnicą pasa.
 - ✎ Jeśli zamknięcie pasa bezpieczeństwa znajduje się w niebieskich prowadnicach pasa lub przed nimi, wówczas proszę ustawić kołyskę niemowlęcą na innym fotelu samochodowym. W razie wątpliwości dotyczących prawidłowego zamontowania fotelika, proszę zwrócić się do naszej firmy.

5.3 Wymontowanie kołyski niemowlęcej

- ✎ Nieznacznie odciągnąć niebieski uchwyt od kołyski ⁽¹³⁾, aby wypiąć pas poprzeczny.
- ✎ Rozpiąć zapięcie pasa bezpieczeństwa i wyjąć dolny pas z niebieskich prowadnic pasa ⁽¹¹⁾.



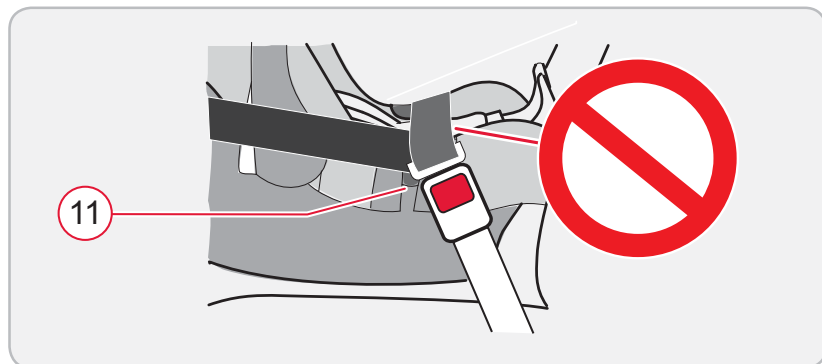
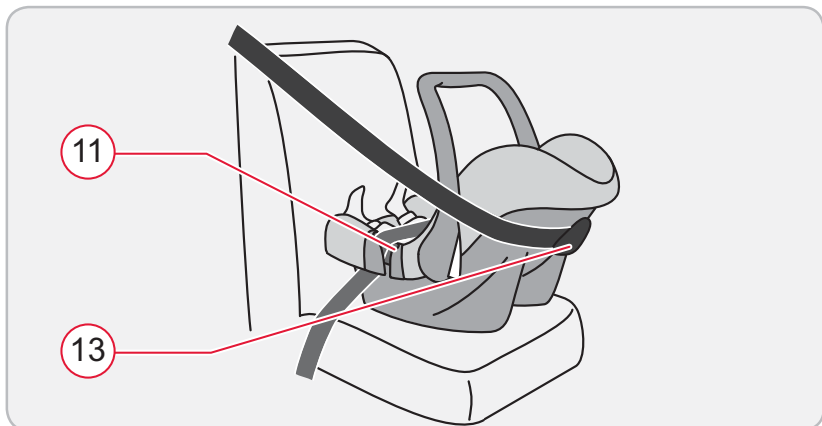
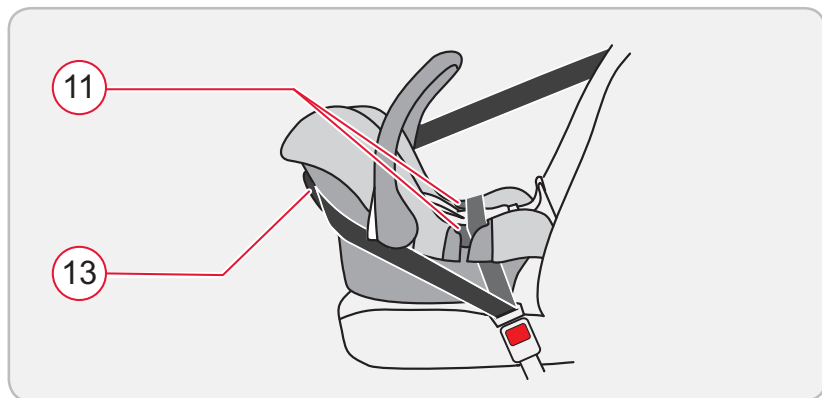

5.4 Tak je autosedačka správně zabezpečená

V zájmu bezpečí svého dítěte zkontrolujte, zda...

- je dětské skořepina upevněna proti směru jízdy,
- je dětská skořepina upevněna na sedadle spolujezdce pouze tehdy, když na ni nemůže dosáhnout přední airbag,
- je dětská skořepina upevněna 3bodovým pásem,
- pánevní pás prochází oběma modrými vedeními pásů (11) na okraji dětské autosedačky,
- diagonální pás prochází mezi modrým držákem (13) a dětskou autosedačkou,
- se zámek pásu vozidla nenachází ani v modrém vedení pásu, ani před ním,
- je pás auta napnutý a není překroucený.

5.4 Tako je vaša sedežna školjka pravilno zavarovana

Zaradi varnosti vašega malčka preverite:

- da je otroška sedežna školjka pritrjena v nasprotni smeri vožnje,
- da je sedežna školjka pritrjena na sopotnikovem sedežu le takrat, ko ga sprednja zračna blazina ne ogroža,
- da je sedežna školjka pritrjena s 3-točkovnim pasom,
- da medenični del varnostnega pasa poteka skozi obe modri zaponki avtomobilskega varnostnega pasa ⁽¹¹⁾ na robu sedežne školjke,
- da diagonalni pas poteka med modrim držalom ⁽¹³⁾ in sedežno školjko,
- da zaponka avtomobilskega varnostnega pasa ni v ali pred modrim vodilom varnostnega pasa,
- da je avtomobilski varnostni pas napet in ni zasukan.

5.4 Prawidłowo zabezpieczona kołyska niemowlęca

Dla bezpieczeństwa dziecka należy sprawdzić, czy:

- kołyska fotelika jest zamocowana w kierunku przeciwnym do kierunku jazdy,
- kołyska fotelika jest umieszczona na siedzeniu obok kierowcy tylko wtedy, gdy z przodu nie ma poduszki powietrznej, która mogłaby jej zagrażać,
- kołyska jest zamocowana przy pomocy 3-punktowego pasa bezpieczeństwa,
- dolny pas bezpieczeństwa przebiega przez obydwie niebieskie prowadnice pasa ⁽¹¹⁾ na krawędzi kołyski,
- pas poprzeczny kołyski przebiega między niebieskim uchwytem ⁽¹³⁾ i kołyską,
- zamknięcie pasa bezpieczeństwa nie znajduje się ani w niebieskiej prowadnicy pasa, ani przed nią,
- pas bezpieczeństwa jest napięty i nie jest poskręcany.



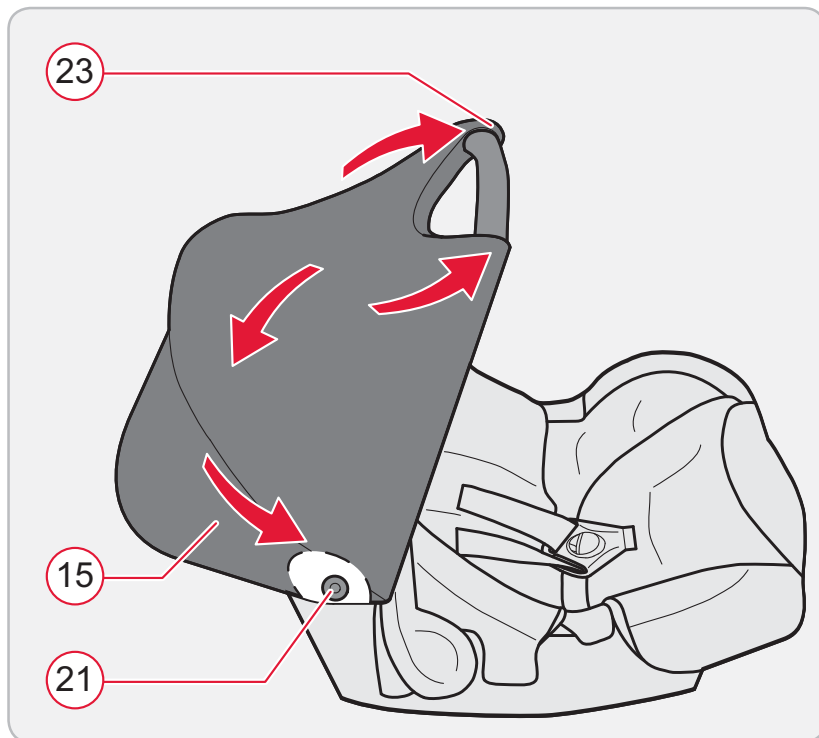

6 Připevnění stříšky proti slunci

Stříška proti slunci (15) chrání hlavu Vašeho dítěte přes slunečním zářením.

1. Nasadíte gumová poutka na rukojeti (23) stříšky proti slunci zespodu do háčků na rukojeti autosedačky.
2. Přetáhněte pružný lem potahu přes horní okraj dětské skořepiny.
3. Nasadíte gumová poutka (21) na háčky pod okrajem dětské skořepiny.
4. K vypnutí stříšky proti slunci přetáhněte její okraj přes rukojeť autosedačky.

6 Namestitev senčnika

Senčnik ⁽¹⁵⁾ glavo vašega otroka ščiti pred sončnimi žarki.

1. Gumijaste zanke od spodaj obesite na nosilni ročaj ⁽²³⁾ senčnika v kljukico na nosilnem ročaju.
2. Povlecite elastičen rob čez zgornji rob sedežne školjke.
3. Gumijaste zanke obesite ⁽²¹⁾ na kljukice pod rob sedežne školjke.
4. Napnite senčnik, tako da rob zložljive strehe povlečete čez ročaj.

6 Mocowanie daszku przeciwsłonecznego

Daszek przeciwsłoneczny ⁽¹⁵⁾ chroni głowę dziecka przed światłem słonecznym.

1. Zaczepiamy gumowe pętelki uchwytu kołyski ⁽²³⁾ daszku przeciwsłonecznego od dołu o haczyki w uchwycie kołyski.
2. Naciągamy elastyczny brzeg pokrowca kołyski ponad jej górną krawędź.
3. Zaczepiamy gumowe pętelki ⁽²¹⁾ o haczyki poniżej krawędzi kołyski.
4. Naciągamy daszek przeciwsłoneczny, przeciągając krawędź daszku nad uchwytem kołyski.



7 Péče a údržba

- Jak odstranit znečištění nebo poruchy funkce zámku pásu zjistíte v kapitole 7.1.
- Jak vyčistit potah, plastové části nebo pásy zjistíte v kapitole 7.2.
- Jak vyměnit potah za náhradní BRITAX RÖMER zjistíte v kapitole 7.3.
- Jak sundat potah a pásy a znovu nasadit zjistíte v kapitole 7.4 a 7.5.



Varování!

Ztráta ochranné funkce!

Při používání bez potahu ztrácí **BABY-SAFE** svoji ochrannou funkci.

🔗 Používejte **BABY-SAFE** pouze s potahem.

7 Nega in vzdrževanje

- Kako odstranite umazanijo in odpravite napake v delovanju zaponke varnostnega pasa, boste izvedeli v poglavju 7.1.
- Kako očistite prevleko, plastične dele ali pasove, boste izvedeli v poglavju 7.2.
- Kako prevleko zamenjate za nadomestno prevleko BRITAX RÖMER, boste izvedeli v poglavju 7.3.
- Kako odstranite in ponovno namestite prevleko in pasove, boste izvedeli v poglavju 7.4 in 7.5.



Opozorilo!

Zmanjšanje zaščitne funkcije!

Pri uporabi **BABY-SAFE** brez prevleke **BABY-SAFE** izgubi svojo zaščitno funkcijo.

- ✎ Sedežno školjko **BABY-SAFE** uporabljajte samo skupaj s podlogo.

7 Pielęgnacja i konserwacja

- Sposoby usuwania zabrudzeń lub nieprawidłowości w działaniu zamka pasów zostały opisane w rozdziale 7.1.
- Sposoby czyszczenia pokrowca, elementów z tworzywa sztucznego lub pasów zostały opisane w rozdziale 7.2.
- Wymiana pokrowca na pokrowiec zastępczy BRITAX RÖMER została opisana w rozdziale 7.3.
- Sposób usuwania pokrowca i pasów i ich ponowny montaż został opisany w rozdziałach 7.4 i 7.5.



Ostrzeżenie!

Utrata funkcji ochronnej!

W przypadku używania **BABY-SAFE** bez pokrowca **BABY-SAFE** traci swoją funkcję ochronną.

- ✎ Proszę zawsze użytkować **BABY-SAFE** z pokrowcem.



7.1 Údržba zámku pásu

Fungování zámku pásu podstatně zvyšuje bezpečnost.

Většina poruch funkčnosti zámku pásu vyplývá ze znečištění. Mohou se objevit následující funkční poruchy:

- Jazyčky zámku při stlačení červeného tlačítka vyskakují zpomaleně.
- Jazyčky zámku již nezaskočí (znovu vyskočí).
- Jazyčky zámku zaskočí bez zřetelného „cvaknutí“.
- Jazyčky zámku jsou při zasouvání brzděny (vážnou).
- Zámek pásu lze otevřít pouze velkou silou.

7.1 Popravilo zaponke varnostnega pasa

Pravilno delovanje zaponke varnostnega pasa bistveno prispeva k varnosti.

Vzrok za nepravilno delovanje zaponke varnostnega pasa je največkrat umazanija. Pride lahko do naslednjih napak v delovanju:

- Jezička zaponke ob pritisku na rdeči gumb počasi izskočita.
- Jezička zaponke se ne zatakmeta več (ponovno izskočita).
- Jezička zaponke se zatakmeta brez glasnega "klika".
- Jezička zaponke pri vstavljanju zavirata (netrdno).
- Zaponko varnostnega pasa je možno odpreti le z velikim naporom.

7.1 Konserwacja zapięcia pasa

Prawidłowe działanie zapięcia pasa w istotnym stopniu przyczynia się do zapewnienia bezpieczeństwa.

Zazwyczaj wadliwe funkcjonowanie jest spowodowane zanieczyszczeniem zapięcia. Możliwe są następujące nieprawidłowości:

- Części zapięcia znajdujące się na końcu pasów uwalniane są wolniej niż zwykle przy naciśnięciu czerwonego przycisku.
- Nie można wpiąć części zapięcia znajdujących się na końcu pasów do zamka (nie chcą prawidłowo „zaskoczyć” i wypinają się).
- Części zapięcia znajdujące się na końcu pasów łączą się z pozostałą częścią zamka bez wyraźnie słyszalnego kliknięcia.
- Pojawiają się trudności przy wprowadzaniu części zapięcia znajdujących się na końcu pasów do zamka.
- Zapięcie pasa bezpieczeństwa daje się otworzyć jedynie przy użyciu siły.



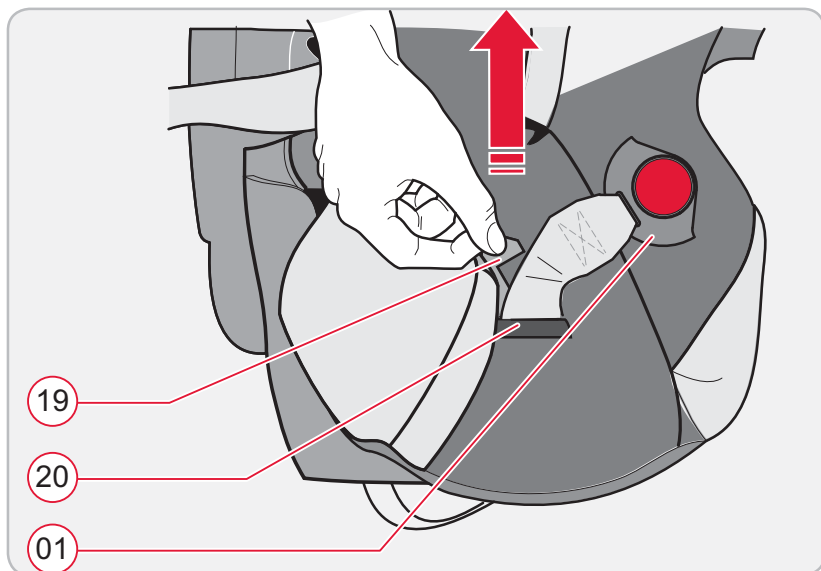
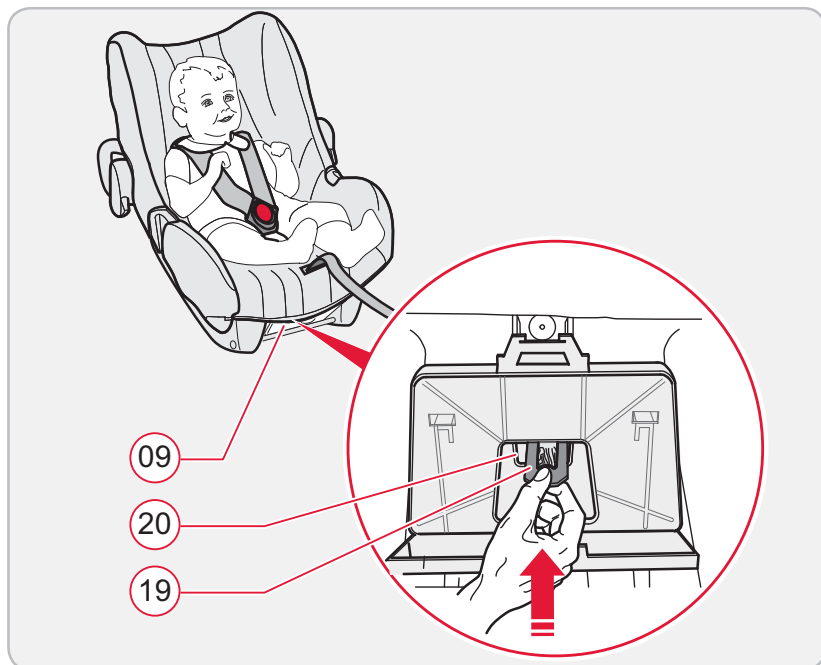

Takto můžete zámek pásu vymýt, aby znovu bezvadně fungoval:

Vymontujte zámek pásu:

1. Otevřete zámek pásu (stiskněte červené tlačítko).
2. Uvolněte pásy (viz kapitola 4.4).
3. Nakloňte dětskou skořepinu dozadu a otevřete naváděcí přihrádku (09).
4. Posuňte kovovou desku (19), kterou je zámek pásu upevněn na skořepině, otvorem pro pás hranou nahoru (20).

Vymytí zámků pásu:

- ✎ Položte zámek pásu minimálně na 1 hodinu do teplé vody s mycím prostředkem. Potom ho propláchněte a nechte dobře vyschnout.

Namontování zámků pásu:

- ✎ Posuňte kovovou desku hranou nahoru odshora dolů otvorem pro pás v potahu **a skořepinou**.
- ✎ **Pro kontrolu připevnění** silně zatáhněte za zámek pásu.

Da bo zaponka varnostnega pasa ponovno brezhibno delovala, jo lahko izperete na naslednji način:

Odstranite zaponko varnostnega pasa:

1. Odpnite zaponko varnostnega pasa (pritisnite rdeči gumb).
2. Zrahljajte pasove (glejte poglavje 4.4).
3. Nagnite sedežno školjko nazaj in odprite predal, kjer so shranjena navodila za uporabo 09.
4. Potisnite kovinsko ploščico 19, s katero je zaponka varnostnega pasa pritrjena na sedežno školjko, v pokončnem položaju skozi utor za varnostni pas 20.

Izpiranje zaponke varnostnega pasa:

- ✎ Zaponko za najmanj 1 uro položite v toplo vodo s čistilnim sredstvom. Nato zaponko izperite in jo temeljito osušite.

Ponovno namestite zaponko.

- ✎ Potisnite kovinsko ploščico pokončno od zgoraj navzdol skozi utor za varnostni pas v prevleki in skozi sedežno školjko.
- ✎ Krepko povlecite za zaponko varnostnega pasa in preverite, če je dobro pritrjena.

Aby wyczyścić zapięcie pasa w celu zapewnienia jego prawidłowego funkcjonowania, należy:

Wymontować zapięcie pasa:

1. Rozpiąć zapięcie (naciskając czerwony przycisk).
2. Poluźnić pasy (zob. rozdział 4.4).
3. Przechylić kołyskę do tyłu i otworzyć schowek z instrukcją użytkowania 09.
4. Przełożyć metalową płytkę 19, przy pomocy której zapięcie pasa przymocowane jest do kołyski fotelika, przez otwór w pasie 20 (płytkę ustawiamy na sztorc).

Czyszczenie zapięcia pasa:

- ✎ Wkładamy zapięcie pasa na co najmniej godzinę do ciepłej wody wymieszanej z płynem do mycia naczyń. Następnie płuczemy je i pozostawiamy do całkowitego wyschnięcia.

Ponowne zakładanie zapięcia pasa:

- ✎ Przełożyć metalową płytkę ustawioną na sztorc z góry na dół przez otwór w pokrowcu i przez kołyskę fotelika.
- ✎ Mocno ciągniemy zapięcie pasa, aby sprawdzić jego zamocowanie.



7.2 Čištění potahu, plastových částí a pásů

Čištění potahu:

☞ Sundejte **potah**, jak je popsáno v kapitole 6.4.



Pozor!

Poškození potahu!

Ždímáním v pračce nebo sušením v sušičce se může látka uvolnit z polstrování.

- ☞ Potah neždímejte.
- ☞ V žádném případě potah nesaňte v elektrické sušičce.
- ☞ Dodržujte přesně návod na praní na potahu.
- ☞ Perte potah v pračce v jemném pracím prostředku šetrným programem při max. 30 °C, protože při vysokých teplotách je možné vyblednutí látky potahu.
- ☞ Natáhněte potah, jak je popsáno v kapitole 7.4.

Čištění plastových částí:

- ☞ Sundejte potah a pásy, jak je popsáno v kapitole 7.4.
- ☞ **Plastové díly** můžete omýt mýdlovým roztokem.
- ☞ Nepoužívejte **žádné** silné prostředky (jako například rozpouštědlo).
- ☞ Potah a pásy znovu nasadte, jak je popsáno v kapitole 7.4.

7.2 Čiščenje prevleke, plastičnih delov in varnostnih pasov

Čiščenje prevleke:

- ✎ Snemite **prevleko**, kot je opisano v poglavju 6.4.



Pozor!

Poškodbe prevleke!

S centrifugiranjem v pralnem stroju ali sušenjem v sušilnem stroju lahko blago odstopi od oblazinjenja.

- ✎ Prevleke ne centrifugirajte.
- ✎ Prevleke nikoli ne sušite v električnem sušilnem stroju.
- ✎ Bodite pozorni na navodila na nalepki za pranje na prevleki.
- ✎ Prevleko operite v pralnem stroju pri 30 °C in uporabite program za občutljivo perilo, se se lahko blago na prevleki pri višjih temperaturah razbarva.
- ✎ Snemite prevleko, kot je opisano v poglavju 7.4.

Čiščenje plastičnih delov:

- ✎ Odstranite prevleko in varnostne pasove, kot je opisano v poglavju 7.4.
- ✎ Očistite **plastične dele** z blago milnico.
- ✎ **Ne** uporabljajte močnih čistilnih sredstev (npr. topil).

7.2 Czyszczenie pokrowca, elementów z tworzywa sztucznego i pasów

Czyszczenie pokrowca:

- ✎ Proszę zdjąć **pokrowiec**, jak opisano w rozdziale 6.4.



Uwaga!

Uszkodzenie pokrowca!

Pranie w pralce automatycznej lub suszenie w suszarce elektrycznej może spowodować oddzielenie materiału pokrowca od wyściółki.

- ✎ Pokrowca nie należy odwirowywać.
- ✎ W żadnym wypadku nie suszyć pokrowca w elektrycznych suszarkach do bielizny.
- ✎ Należy przestrzegać wskazówek podanych na wszywce pokrowca.
- ✎ Pokrowiec można prać w pralce, wybierając program dla tkanin delikatnych i stosując odpowiedni proszek w temperaturze do 30 °C. W wyższych temperaturach możliwe jest odbarwienie się materiału pokrowca.
- ✎ Nałożyć pokrowiec, jak opisano w rozdziale 7.4.

Czyszczenie elementów z tworzywa sztucznego:

- ✎ Zdjąć pokrowiec i pasy, jak opisano w rozdziale 7.4.
- ✎ Czyścić **elementy z tworzywa sztucznego**, używając wody z mydłem.



Čištění pásů:

- ✧ Sundejte pásy, jak je popsáno v kapitole 7.5.
- ✧ Nikdy nevyndávejte jazýčky zámku z pásu.
- ✧ Pásy omyjte vlažným mýdlovým roztokem.
- ✧ Namontujte pásy znovu, jak je popsáno v kapitole 7.5.

7.3 Výměna potahu

Náhradní potah je k dostání ve specializovaném obchodě nebo na pobočce ADAC (Německý autoklub).

- ✧ Dbejte na to, že je nutné použít pouze originální náhradní potah BRITAX RÖMER, neboť představuje podstatnou část funkce systému.
- ✧ Sundejte potah a nasadte nový, jak je popsáno v kapitole 6.4.

- ❖ Prevleko in varnostne pasove ponovno namestite tako, kot je opisano v poglavju 7.4.

Čiščenje varnostnih pasov:

- ❖ Odstranite varnostne pasove, kot je opisano v poglavju 7.5.
- ❖ S pasov nikoli ne odstranjajte jezičkov.
- ❖ Pasove operite v blagi milnici.
- ❖ Ponovno namestite varnostne pasove, kot je opisano v poglavju 7.5.

7.3 Zamenjava prevleke

Nadomestno prevleko dobite v specializiranih trgovinah ali pri prodajnih mestih kluba ADAC.

- ❖ Pazite, da uporabite le originalno nadomestno prevleko BRITAX RÖMER, saj predstavlja pomemben del delovanja sistema.
- ❖ Snemite prevleko in zamenjajte z novo, kot je opisano v poglavju 6.4.

- ❖ Proszę **nie** stosować żadnych silnych środków czyszczących (np. rozpuszczalnika).
- ❖ Nałożyć ponownie pokrowiec i pasy, jak opisano w rozdziale 7.4.

Czyszczenie pasów:

- ❖ Zdjąć pasy, jak opisano w rozdziale 7.5.
- ❖ Końcówek zapięcia pasa nie należy nigdy zdejmować z pasów.
- ❖ Czyścić pasy, używając letniej wody z mydłem.
- ❖ Ponownie zamontować pasy, jak opisano w rozdziale 7.5.

7.3 Wymiana pokrowca

Pokrowiec zastępczy można otrzymać w sklepach specjalistycznych lub w przedstawicielstwach ADAC (Powszechnego Niemieckiego Automobilklubu).

- ❖ Należy zwrócić uwagę na to, aby na czas czyszczenia pokrowca stosować jedynie oryginalny pokrowiec zastępczy firmy BRITAX RÖMER, gdyż stanowi on istotny element w funkcjonowaniu systemu.
- ❖ Proszę zdjąć pokrowiec i nałożyć nowy, jak opisano w rozdziale 6.4.



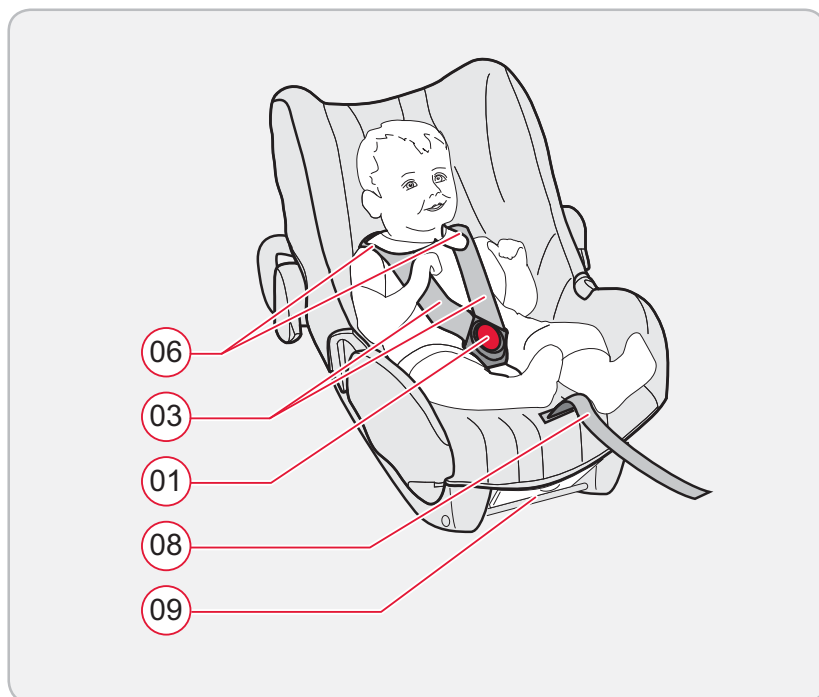
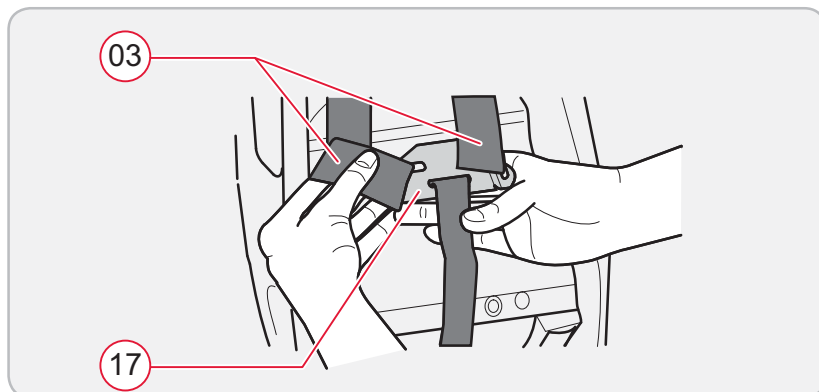

7.4 Sundání a nasazení potahu

Potah můžete sundat takto:

- ✚ Otevřete zámek pásu (01) (stiskněte červené tlačítko).
- ✚ Vytáhněte ramenní pásy (03) ze spojovacího dílu.
- ✚ Gumová poutka (21) potahu vyhákněte z háčků (22) pod okrajem dětské skořepiny.
- ✚ Vytáhněte ramenní pásy z otvorů pro pásy.
- ✚ Vytáhněte ramenní pásy s jazýčky zámku (02) z potahu.
- ✚ Vytáhněte zámek pásů z potahu.
- ✚ Vytáhněte ramenní polstrování (12).
- ✚ Sundejte potah.

Potah můžete nasadit takto:

- ✚ Navlékněte ramenní pásy s jazýčky zámku do potahu.
- ✚ Navlékněte zámek pásů do potahu.
- ✚ Protáhněte ramenní polstrování se spojovací gumou skrze otvor bezpečnostního pásu potahu sedačky.
- ✚ Nasaďte gumová poutka (21) na háčky (22) na okraji dětské skořepiny.
- ✚ Zaklapněte jazýčky zámku v zámku pásu (viz kapitola 3.5).
- ✚ Protáhněte ramenní bezpečnostní pásy ochranným polstrováním a příslušnými otvory pro pásy.

7.4 Snemanje in nameščanje prevleke

Tako snamete prevleko:

- ✎ Odpnite zaponko varnostnega pasa ① (pritisnite rdeči gumb).
- ✎ Izvlecite ramenska varnostna pasova ③ iz povezovalnega dela.
- ✎ Snemite gumijaste zanke ②1 prevleke s kavljem ②2 pod robom sedežne školjke.
- ✎ Izvlecite ramenska pasova iz utora za varnostni pas.
- ✎ Snemite ramenska pasova z jezički zaponke ② iz prevleke.
- ✎ Izvlecite zaponko za varnostni pas iz prevleke.
- ✎ Izvlecite ramenski blazinici ⑫.
- ✎ Snemite prevleko.

Tako namestite prevleko:

- ✎ Namestite ramenska pasova z jezički zaponke v prevleko.
- ✎ Napeljite zaponko za varnostni pas v prevleko.
- ✎ Napeljite ramenski blazinici s povezovalno gumo skozi utor za varnostni pas na sedežni prevleki.
- ✎ Gumijaste zanke obesite ②1 na kljukice ②2 pod rob sedežne školjke.
- ✎ Zatakните jezička v zaponko varnostnega pasa (glejte poglavje 3.5).

7.4 Zdejmowanie i nakładanie pokrowca

Sposób zdjęcia pokrowca:

- ✎ Rozpiąć zapięcie ① (naciskając czerwony przycisk).
- ✎ Odczepiamy pasy naramienne fotelika ③ od elementu łączącego.
- ✎ Odczepiamy gumowe pętelki ②1 pokrowca z zaczepów ②2 poniżej krawędzi kołyski.
- ✎ Wyciągamy górne pasy bezpieczeństwa z otworów fotelika.
- ✎ Wyciągamy górne pasy bezpieczeństwa fotelika wraz z końcówkami zapięcia pasa ② z pokrowca.
- ✎ Wyciągamy z pokrowca zamknięcie pasa bezpieczeństwa.
- ✎ Wyciągamy wkładki naramienne ⑫.
- ✎ Zdejmujemy pokrowiec.

Sposób nałożenia pokrowca:

- ✎ Przewlekamy górne pasy bezpieczeństwa fotelika wraz z końcówkami zapięcia pasa przez pokrowiec.
- ✎ Przewlekamy przez pokrowiec zamknięcie pasa bezpieczeństwa.
- ✎ Przeciągamy wkładki naramienne wraz z gumkami łączącymi przez otwory w pokrowcu fotelika.
- ✎ Zaczepiamy gumowe pętelki ②1 o haczyki ②2 przy krawędzi kołyski.
- ✎ Końcówki zapięcia pasa należy zatrzasnąć w zapięciu pasa (zob. rozdział 3.5).

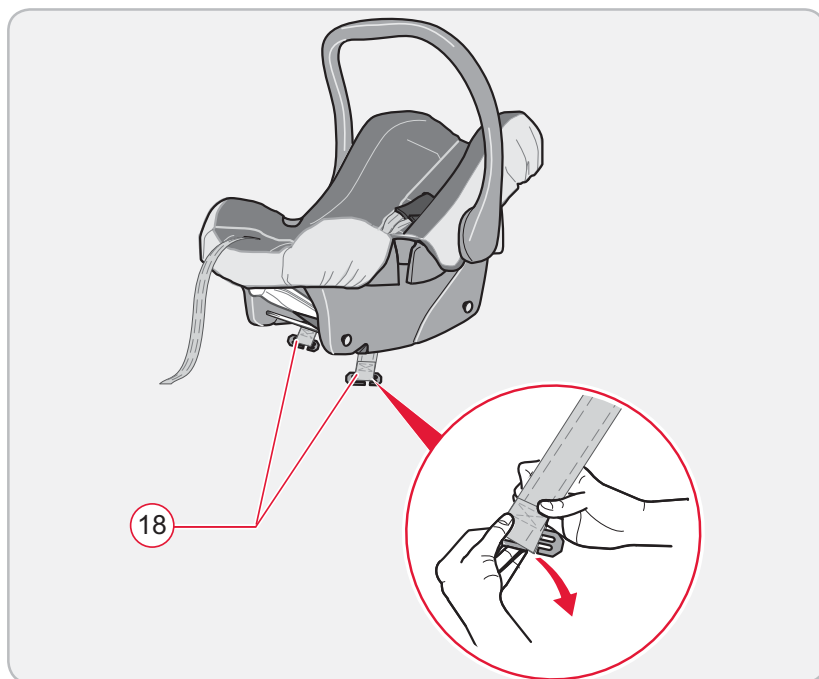
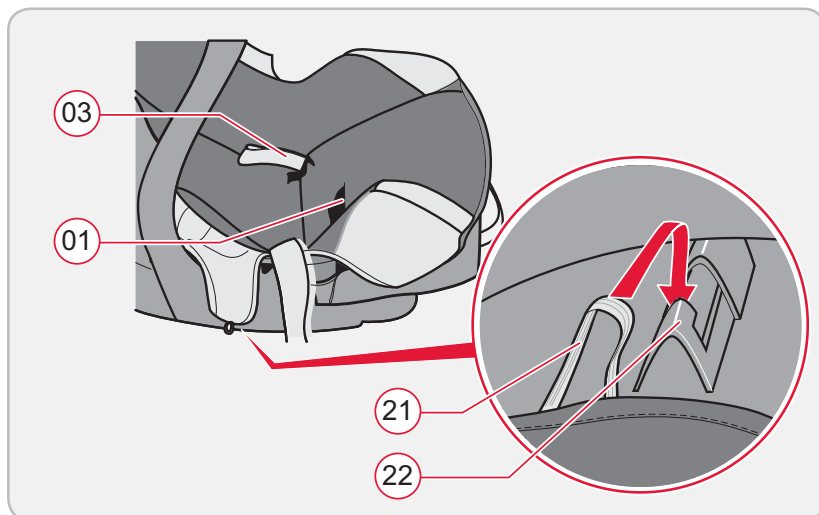

- ☞ Navlékněte ramenní pásy znovu do spojovacího 17 dílu.

7.5 Vymontování a namontování pásů

Pásy vymontujete takto:

1. Vyndejte ramenní pásy 03 a sundejte potah.
2. Zasuňte poutka pásů na krátké straně kovového dílu 18 zpět a vyjměte kovový díl (viz kapitola 7.3).
3. Vytáhněte pásy.

Pásy namontujete takto:

1. Zaklapněte jazýčky zámku v zámku pásu (viz kapitola 4.5).
2. Nyní protáhněte poutka pásu označená pomocným švem nejdříve vnějším a potom vnitřním bočním otvorem dětské skořepiny. Dávejte pozor na to, aby se pásy nepřekroutily).
3. Nasadíte kovový díl 18 na poutko pásu (nejdříve dlouhou a potom krátkou stranu kovového dílu).

- ✎ Napeljite ramenska varnostna pasova skozi ramenski blazinici in ustrezne utore za varnostni pas.
- ✎ Zatakните ramenska varnostna pasova ponovno v povezovalni del (17).

7.5 Snemanje in nameščanje varnostnih pasov

Tako snamete varnostne pasove:

1. Izvlecite ramenska varnostna pasova (03) in snemite prevleko.
2. Potisnite pentljo varnostnega pasa na krajši stani kovinskega dela (18) nazaj in snemite kovinski del (glejte poglavje 7.3).
3. Snemite varnostne pasove.

Tako namestite varnostne pasove:

1. Zatakните jezička v zaponko varnostnega pasa (glejte poglavje 4.5).
2. Napeljite z dodatnim šivom označeno pentljo varnostnega pasa naprej preko zunanjost in nato skozi notranjo stransko zarezo sedežne školjke. Pazite na to, da ne zasukate pasa).
3. Zatakните kovinski del (18) v daljšo pentljo varnostnega pasa (najprej daljši in nato krajši kovinski del).

- ✎ Przeciągamy pasy bezpieczeństwa fotelika przez wkładki naramienne oraz przez pasujące szczeliny pasa.
- ✎ Ponownie zaczepiamy na pasach naramiennych fotelika element łączący (17).

7.5 Demontaż i montaż pasów

Tak demontujemy pasy bezpieczeństwa:

1. Odczepiamy pasy naramienne fotelika (03) i pokrowiec.
2. Pętlę pasa należy przesunąć do tyłu wzdłuż krótszego boku elementu metalowego (18) i odczepić element metalowy (zob. rozdział 7.3).
3. Wyciągamy pasy.

Tak montujemy pasy bezpieczeństwa:

1. Końcówki zapięcia pasa należy zatrzasnąć w zapięciu pasa (zob. rozdział 4.5).
2. Przewlekamy pętlę pasa zaznaczoną za pomocą dodatkowego szwu najpierw przez zewnętrzny, a następnie przez wewnętrzny otwór boczny kołyski fotelika. Proszę zwrócić uwagę, aby nie skręcać pasa.
3. Element metalowy (18) należy włożyć w pętlę pasa (wkładając go najpierw dłuższą, potem krótszą stroną).



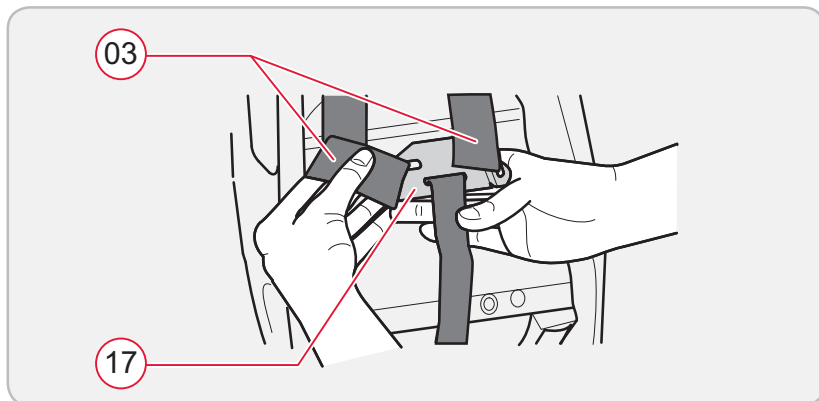

4. Tahejte za pás, dokud kovový díl (18) nedolehne rovně do vyhloubení autosedačky.
5. Otevřete zámek pásu.
6. Nasadte ramenní pásy (03) a potah.

4. Povlecite varnostni pas, da se kovinski del ⁽¹⁸⁾ namesti naravnost v odprtino sedežne školjke.
5. Odprite zaponko varnostnega pasa.
6. Izvlecite ramenska varnostna pasova ⁽⁰³⁾ in namestite prevleko.

4. Pas należy pociągnąć, aż elementy metalowe ⁽¹⁸⁾ znajdą się dokładnie we wgłębieniach kołyski.
5. Otwieramy zamknięcie pasa.
6. Zaczepiamy pasy naramienne fotelika ⁽⁰³⁾ i pokrowiec.



8 Upozornění k likvidaci



Dodržujte předpisy k likvidaci platné ve Vaší zemi.

Likvidace obalu	
	Kontejner na papíry
Likvidace náhradních dílů	
Potah	Zbytkový odpad, tepelné využití
Plastové díly	podle značky do kontejnerů, které jsou k tomu určeny
Kovové díly	Kontejner na kovy
Bezpečnostní pás	Kontejner na polyester
Zámek a jazýček	Zbytkový odpad

9 Následné sedačky

Dětské autosedačky BRITAX RÖMER	Kontrola a schválení podle ECE R 44/04	
	Skupina	Tělesná hmotnost
<ul style="list-style-type: none"> • ECLIPSE • KING plus • DUO plus • SAFEFIX plus • SAFEFIX plus TT 	I	9 do 18 kg

8 Napotki za odstranjevanje



Upošteвайте predpise za odstranjevanje v vaši državi.

Odstranjevanje embalaže	
	Zabojnik za papir
Odstranjevanje posameznih delov	
Prevleka	Preostali odpadki, termična reciklaža
Deli iz plastičnih mas	ustrezna oznaka za v ta namen predvideni zabojnik
Kovinski deli	Zabojnik za kovinske dele
Pas	Zabojnik za poliester
Zaponka in jeziček	Preostali odpadki

9 Naslednji sedeži

BRITAX RÖMER otroški avtosedeži	Preizkus in dovoljenje v skladu z ECE R 44/04	
	Skupina	Telesna teža
<ul style="list-style-type: none"> • ECLIPSE • KING plus • DUO plus • SAFEFIX plus • SAFEFIX plus TT 	I	9 do 18 kg

8 Wskazówki dotyczące utylizacji poszczególnych części fotelika



Należy przestrzegać obowiązujących przepisów utylizacji odpadów.

Utylizacja opakowania	
	Kontener na makulaturę
Utylizacja poszczególnych części fotelika	
Pokrowiec	Pojemnik na inne odpady podlegające obróbce termicznej
Elementy z tworzywa sztucznego	stosowanie do oznakowania do odpowiednich pojemników
Elementy z metalu	Kontener na elementy z metalu
Pasy z materiału	Kontener na odpady z polistyrenu
Zamek i elementy zapięcia znajdujące się na końcu pasów	Pozostałe odpady

9 Foteliki dla dzieci starszych

Foteliki dziecięce BRITAX RÖMER	Kontrola i zezwolenie zgodne z ECE R 44/04	
	Grupa	Waga dziecka
<ul style="list-style-type: none"> • ECLIPSE • KING plus • DUO plus • SAFEFIX plus • SAFEFIX plus TT 	I	9 do 18 kg

10 Záruka

K této dětské skořepině poskytujeme 2 roky záruku na výrobní chyby nebo vady materiálu. Záruční doba začíná běžet dnem nákupu. Po dobu trvání záruky si jako důkaz uschovejte vyplněný záruční list, Vámi podepsaný předávací list a doklad o zaplacení.

Při reklamacích zašlete autosedačku zpět s přiloženým záručním listem. Záruční opravy se omezují na dětské skořepiny, se kterými se zacházelo přiměřeně, a které budou zaslány zpět v čistém a řádném stavu.

Záruka se nevztahuje na:

- přirozené jevy opotřebení a škody nadměrným namáháním.
- škody vzniklé nevhodným nebo neodborným používáním.

Záruční případ, ano nebo ne?

Látky: Všechny naše látky splňují vysoké požadavky s ohledem na barevnou odolnost vůči UV záření. Přesto však všechny látky vyblednou, když jsou vystaveny UV záření.

10 Garancija

Za to sedežno školjko velja v primeru tovarniške napake ali napake pri materialu dveletna garancija. Garancijski rok prične teči od dneva nakupa. Za dokazilo veljavnosti garancije shranite izpolnjeni garancijski list, prevzemni preizkus, ki ste ga podpisali in račun (glejte poglavje 11).

Pri reklamacijah morate sedežni školjki priložiti garancijski list. Veljavnost garancije je omejena le na sedežne školjke, ki so bile ustrezno uporabljene in ki bodo poslane v čistem in urejenem stanju.

Garancija ne zajema:

- naravnih znamenj obrabe in poškodb, ki so nastale zaradi prevelike obremenitve.
- škodo zaradi neprimerne ali neustrezne uporabe.

Garancijski primer ali ne?

Material: Vsi naši materiali izpolnjujejo visoke zahteve glede obstojnosti barv proti UV-žarkom. Vendar pa vsi materiali počasi zbledijo, če so izpostavljeni UV-žarkom.

10 Gwarancja

Na tę kołyskę niemowlęcą udzielamy dwuletniej gwarancji na usterki produkcyjne i materiałowe. Okres gwarancji zaczyna się w dniu zakupu. Jako dowód prosimy o zachowanie karty gwarancyjnej, listy kontrolnej przekazania i paragonu zakupu (zob. rozdział 11) przez okres trwania gwarancji.

W przypadku reklamacji prosimy o odesłanie kołyski niemowlęcej z dołączoną kartą gwarancyjną. Gwarancja obejmuje wyłącznie kołyski niemowlęce używane zgodnie z przeznaczeniem i instrukcją obsługi i które zostały odesłane w czystym i porządnym stanie.

Gwarancja nie obejmuje:

- naturalnych objawów zużycia i uszkodzeń wynikających z nadmiernego użytkowania;
- uszkodzeń powstałych wskutek niewłaściwego użycia lub użycia niezgodnego z przeznaczeniem.

Czy gwarancja obejmuje to czy nie?

Materiały: Wszystkie nasze materiały spełniają wysokie wymagania w odniesieniu do odporności użytych farb na wpływ promieniowania ultrafioletowego.



Přitom se nejedná o žádnou vadu materiálu, nýbrž o normální známky opotřebení, za které se nepřebírá žádná záruka.

Zámek: Pokud by vznikly funkční poruchy na zámku pásů, jsou většinou zapříčiněny nečistotami, které lze vymýt. Dodržujte prosím postup popsany v návodu k použití, viz kapitola 7.2.

V případě záručního případu se neprodleně obraťte na specializovaného prodejce. Poradí Vám a pomůže. Při zpracování reklamačních nároků budou použity odpisové sazby specifické pro daný výrobek. Zde odkazujeme na Všeobecné obchodní podmínky, které jsou k dispozici u prodejce.

Použití, péče a údržba:

S dětskou skořepinou se musí zacházet podle návodu k použití. Výslovně upozorňujeme na to, že se smí používat pouze originální příslušenství resp. náhradní díly.

Pri tem ne gre za napako pri materialu, temveč za normalna znamenja obrabe, ki pa jih garancija ne zajema.

Zaponka: Če se pojavijo motnje pri delovanju zaponke varnostnega pasa, so te večinoma posledica umazanije, ki se lahko izpere. Upoštevajte postopke ravnanja v navodilih za uporabo, glejte poglavje 7.2.

Glede garancije se takoj obrnite na svojega prodajalca. Z veseljem vam bo svetoval in pomagal. Pri obdelavi reklamacijskih zahtevkov se uporabljajo amortizacijske stopnje, ki so značilne za posamezne proizvode. S tem vas želimo opozoriti na splošno veljavne pogoje poslovanja pri prodajalcih.

Uporaba, nega in vzdrževanje:

Sedežno školjko morate uporabljati v skladu z navodili za uporabo. Posebej opozarjamo na to, da smete uporabiti le originalno opremo oziroma nadomestne dele.

Jednak wszystkie materiały płowieją, kiedy są wystawiane na działanie promieniowania ultrafioletowego. Nie chodzi tutaj o usterkę materiałową, lecz o normalne objawy zużycia, których nie obejmuje gwarancja.

Zamek: W przypadku pojawienia się nieprawidłowości w działaniu zamka pasów przyczyn należy upatrywać najczęściej w zabrudzeniu zamka, który można przemyć. Należy przestrzegać wskazówek zawartych w instrukcji obsługi, zob. rozdział 7.2.

W przypadku roszczenia gwarancyjnego należy niezwłocznie zwrócić się do sklepu firmowego. Tam znajdą Państwo wszelką niezbędną pomoc. Przy realizacji roszczeń gwarancyjnych stosowane są stawki amortyzacyjne dla danego produktu. W tym celu prosimy o zapoznanie się z Ogólnymi Warunkami Handlowymi udostępnianymi przez sprzedawcę.

Użytkowanie, pielęgnacja i konserwacja:

Kołyskę niemowlęcą należy używać zgodnie ze wskazówkami zawartymi w instrukcji obsługi. Bezwzględnie należy stosować wyłącznie oryginalne akcesoria lub części zamienne.



11 Záruční list / Předávací list

Jméno:

Adresa:

Poštovní směrovací číslo:

Místo:

Telefon (s předvolbou):

E-mail:

Dětská autosedačka:

Číslo výrobku:

Barva látky (vzor):

Příslušenství:

Předávací list:

1. Úplnost

zkontrolováno / v pořádku

2. Kontrola funkce

- Přestavovací mechanismus
sedačky

zkontrolováno / v pořádku

- Seřízení postroje

zkontrolováno / v pořádku

3. Neporušenost

- Kontrola sedačky

zkontrolováno / v pořádku

- Kontrola textilních část

zkontrolováno / v pořádku

- Kontrola plastových dílů

zkontrolováno / v pořádku

Dětskou autosedačku/sedačku na jízdní kolo jsem zkontroloval(a) a přesvědčil(a) jsem se, že sedačka byla předána kompletně a že všechny funkce plně fungují.

Před koupí jsem obdržel(a) dostatečné množství informací o výrobku a jeho funkcích a jeho návody na ošetřování a údržbu jsem vzal(a) na vědomí.

Datum nákupu:

Kupující (podpis):

Prodejce:

Razítko prodejce



11 Garancijski list / Prezemni preizkus

Ime:

Naslov:

Poštna številka:

Kraj:

Telefon

(s številko omrežne skupine):

E-pošta:

Avtomobilski otroški sedež/
otroški sedež za kolo:

Številka artikla:

Barva blaga (dizajn):

Oprema:

Prezemni preizkus:

1. Popolnost

preverjeno / v redu

2. Preverjanje funkcije

- Mehanizem prestavljanja
sedeža

preverjeno / v redu

- Nastavitev pasu

preverjeno / v redu

3. Nepoškodovanost

- Preverjanje sedeža

preverjeno / v redu

- Preverjanje delov iz blaga

preverjeno / v redu

- Preverjanje plastičnih delov

preverjeno / v redu

Preveril sem otroški avtomobilski sedež/otroški
sedež za kolo in se prepričal, da je bil sedež
predan kompletno in da vse funkcije delujejo.

Pred nakupom sem dobil dovolj informacij o
izdelku in njegovih funkcijah in bil seznanjen
z navodili o vzdrževanju in oskrbovanju.

Datum nakupa:

Kupec (podpis):

Trgovec:

Žig prodajalca



11 Karta gwarancyjna / Lista kontrolna przekazania

Nazwisko:

Adres:

Kod pocztowy:

Miejscowość:

Telefon (z nr kierunkowym):

E-mail:

Fotelik samochodowy/rowerowy:

Numer artykułu:

Kolor materiału (wzór):

Akcesoria:

Sprawdzenie przy przekazaniu artykułu:

1. Kompletność

sprawdzone / bez uwag

2. Kontrola działania

- Mechanizm ustawiania fotelika

sprawdzone / bez uwag

- Mechanizm zmiany wysokości szelek

sprawdzone / bez uwag

3. Brak uszkodzeń

- Sprawdzenie fotelika

sprawdzone / bez uwag

- Sprawdzenie części z materiału

sprawdzone / bez uwag

- Sprawdzenie części z tworzywa sztucznego

sprawdzone / bez uwag

Sprawdziłem fotelik samochodowy/rowerowy i upewniłem się, że siedzenie zostało przekazane w stanie kompletnym i że wszystkie funkcje działają bez żadnych zastrzeżeń.

Uzyskałem wystarczającą ilość informacji na temat produktu i na temat jego funkcji przed jego zakupem oraz zapoznałem się z instrukcją dotyczącą pielęgnacji i konserwacji produktu.

Data zakupu:

Kupujący (podpis):

Sprzedawca:

Pieczątką sprzedawcy



BRITAX EXCELSIOR LIMITED

1 Churchill Way West
Andover
Hampshire SP10 3UW
United Kingdom

T.: +44 (0) 1264 333343
F.: +44 (0) 1264 334146
E.: service.uk@britax.com
www.britax.eu

**BRITAX RÖMER
Kindersicherheit GmbH**

Blaubeurer Straße 71
D-89077 Ulm
Deutschland

T.: +49 (0) 731 9345-199
F.: +49 (0) 731 9345-210
E.: service.de@britax.com
www.britax.eu

- DE** Wir schicken Ihnen gerne diese Anleitung auch in deutsch zu.
Bitte wenden Sie sich an die obenstehende Adresse.
- GB** We are happy to send you these instructions also in English
language. Please contact the address stated above.
- FR** Nous vous enverrons ces instructions volontiers aussi en
français. Veuillez vous adresser à l'adresse indiquée ci-dessous.
- ES** Con mucho gusto le enviaremos estas instrucciones en español.
Por favor, póngase en contacto a la dirección de más abajo.
- PT** Nós lhe enviamos com prazer este manual em português.
Dirija-se, sff. ao endereço indicado abaixo.
- IT** Se lo desidera, Le inviamo queste istruzioni anche in italiano.
Si rivolga all'indirizzo sottostante.
- RU** Мы охотно вышлем Вам это руководство также на русском
языке. Просьба обратиться по нижеуказанному адресу.
- DK** Denne vejledning foreligger også på dansk. Tilsendes efter
ønske. Kontakt nedenstående adresse.
- NL** Wij sturen u deze handleiding ook graag tot in de Nederlandse
taal. Gelieve daarvoor het onderstaande adres te contacteren.