

TOOTE ÜLEVAADE

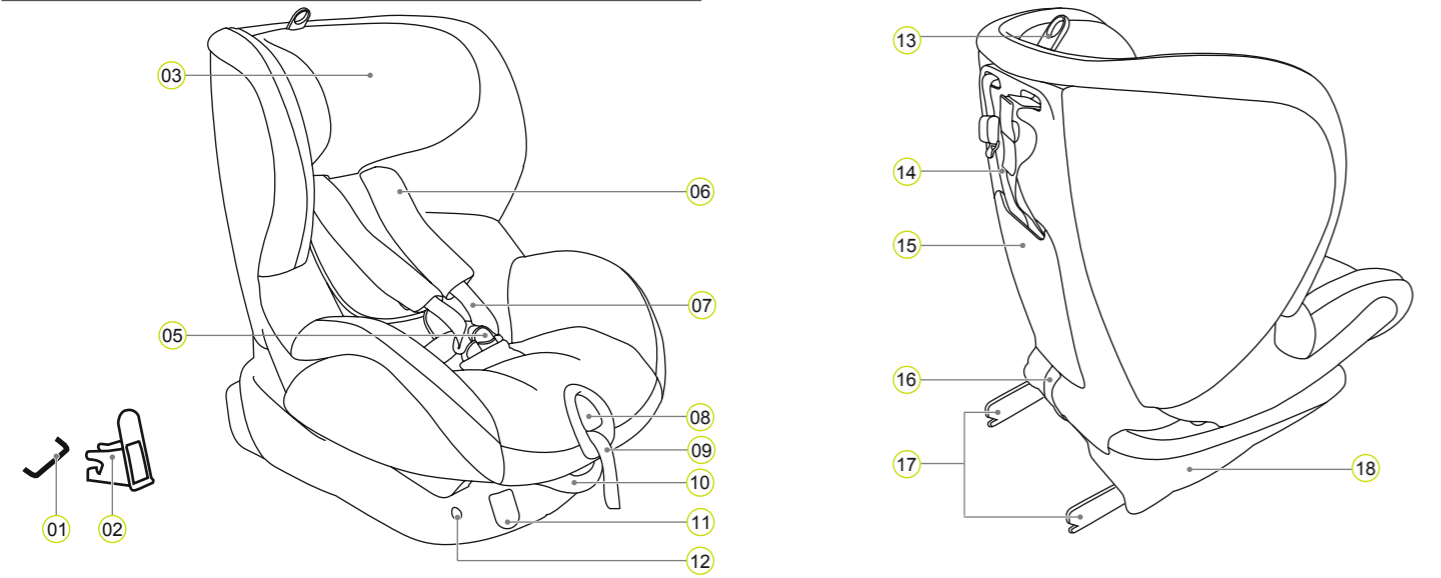

- 01 ISOFIXi kinnituspunktid (autos)
- 02 ISOFIXi sisestusjuhikud
- 03 Peatugi
- 05 Rihmapannal
- 06 Õlapadjad
- 07 Õlarihmad
- 08 Seadistusnupp
- 09 Seadistusrihm
- 10 Kallutuskäepide
- 11 ISOFIXi vabastusnupud
- 12 ISOFIXi indikaatorid
- 13 Peatoe seadistusrõngas
- 14 Top Tetheri kinnitus
- 15 Kasutusjuhendi laegas
- 16 Kangast aas
- 17 ISOFIXi lukustusvardad
- 18 Istmekorpus

BRITAX RÖMER lapse turvaiste	Katsetatud ja sertifitseeritud ECE* R 44/04 nõuete kohaselt	
	Rühm	Kehakaal
TRIFIX	1	9 kuni 18 kg

*ECE = Euroopa laste turvavarustuse standard

Lapse turvaiste on disainitud, katsetatud ja sertifitseeritud Euroopa laste turvavarustuse standardi (ECE R 44/04) nõuete kohaselt. Katse märgis E (ringiga ümbritsetud) ja sertifitseerimisnumber asuvad oranžil sertifitseerimiskleebisel (lapseistmel asuv kleebis).

- Kui te modifitseerite mingil viisil lapse turvaistet, muutub see sertifikaat kehtetuks.
- TRIFIXi lapse turvaistet tohib kasutada ainult lapse turvaliseks sõidutamiseks. Seda ei tohi kunagi kasutada koduseks istmeks või mänguasjaks.

Hooldusjuhised

- ⚠ Lapse turvaistme maksimaalse kaitse tagamiseks:**
- Kiirusel üle 10 km/h juhtunud õnnetuse korral võib lapse turvaiste olla kahjustatud, kuid need kahjustused ei pruugi esmapilgul silma paista. Sellisel juhul tuleb lapse turvaiste välja vahetada. Palun kõrvaldage see ettenähtud korras kasutusest.
- Kontrollige regulaarselt kõiki olulisi osi kahjustuste suhtes. Veenduge spetsiaalselt, et kõik mehaanilised komponendid on ideaalses töökorras.
- Istme kahjustumise vältimiseks veenduge, et see ei jää kõvade esemete vahele (autouks, istmesiinid jne).
- Kui lapse turvaiste on kahjustatud, laske see alati üle kontrollida (nt mahakukkumise korral).
- Ärge kunagi määrige või õlitage lapseistme osi.

Palun järgige riiklikke jäätmekäitlusnõudeid.

Pakendi utiliseerimine	Papikonteiner
Kate	Majapidamisjäätmel, terminiline utiliseerimine
Plastosad	Mürgistuse järgi ettenähtud konteiner
Metallosad	Metallikonteiner
Kinnitusrihmad	Polüestrikonteiner
Rihmapannal ja riiv	Majapidamisjäätmel

KASUTAMINE SÕIDUKIS

Palun järgige sõiduki kasutusjuhendis kirjeldatud laste turvasüsteemide kasutusjuhiseid.

Istet võib kasutada kõigis ISOFIXi ja Top Tetheri kinnituskohtadega varustatud sõidukites. Palun otsige sõiduki kasutusjuhendist lisateavet Top Tetheri kinnituspunktide ja 9–18 kg kaaluvate laste turvaistmete paigaldamiseks mõeldud istekohtade osas.

Võite kasutada lapseistet:

Näoga sõidusuunas	Jah
Seljaga sõidusuunas	Nr 1)
Istmetel, millel on ISOFIXi kinnitused (istmepõhja ja seljatoe vahel) ning Top Tetheri kinnituspunktid (näiteks pakiriulil, põrandal või seljatoe taga)	Jah 2)

(Palun järgige teie riigis kehtivaid asjakohaseid nõudeid)

1) Seljaga sõidusuunas paigaldatud sõidukiistmel kasutamine (nt kaubikus või väikebussis) on lubatud ainult siis, kui see iste on mõeldud täiskasvanutele. Istet ei tohi paigutada kohta, kus seda võib tabada avanev turvapadi.

2) Kui sõidukil on eesmine turvapadi: liigutage kõrvalistuja iste kaugele taha ja järgige sõiduki kasutusjuhendis toodud juhiseid.

LAPSE JÄRGMISED TURVAISTMED

BRITAX RÖMER Laste turvaistmed	Katsetatud ja sertifitseeritud ECE R 44/04 nõuete kohaselt	
	Rühm	Kehakaal
KID	2–3	15–36 kg
KID plus	2–3	15–36 kg
KIDFIX	2–3	15–36 kg
KIDFIX SICT	2–3	15–36 kg

Kaheaastane garantii

Sellele lapse turvaistmele pakume 2-aastast garantiid tootmis- ja materjalivigade korral. Garantiiperiood algab ostukuupäevast. Garantii kehtib ainult laste turvaistmetele, mida on õigesti kasutatud ning mis on meile saadetud puhtas ja korralikus seisundis.

Garantii ei kehti järgmistel juhtudel:

- liigsest koormusest tingitud loomulikud kulumisjäljed ja kahjustused
- ebasobivast või mitte ettenähtud viisil kasutamise tingitud kahjustused

Mis kuulub garantii alla?

Kangad Kõik meie kangad vastavad väga kõrgetele nõudmistele värvi pleekimiskindluse osas UV-kiirguse mõjul. Siiski pleegivad kõik UV-kiirgusega kokku puutuvad kangad. See ei ole materjaliviga, vaid tavapärane märk kulumisest ega kuulu seega garantii alla.
Rihmapannal Rihmapannal tõrge on tihti tingitud kogunenud mustusest või võõrkehade, mis takistavad selle liikumist. Sellisel juhul saab rihmapannalt puhastada, selleks järgige kasutusjuhistes toodud kirjeldust. Garantiinõude korral võtke kohe ühendust edasimüüjaga. Ta annab teile vajalikke nõuandeid ja teavet. Nõuete läbitöötamisel arvestatakse tootekohaste hinnalanguse määradega. Palun vaadake lisa üldtingimustest, mille saate edasimüüjalt.

Kasutamine ja hooldus

Lapse turvaistet tuleb kasutada kasutusjuhendi järgi. Me rõhutame, et kasutada võib ainult tootjalt heakskiidu saanud tarvikuid ja varuosi.

BRITAX RÖMER
Kindersicherheit GmbH
Theodor-Heuss-Straße 9
D-89340 Leipheim
Germany
T: +49 (0) 8221 3670 -199/-299
F: +49 (0) 8221 3670 -210
E.: service.de@britax.com
www.britax.com

BRITAX EXCELSIOR LIMITED
1 Churchill Way West
Andover
Hampshire SP10 3UW
United Kingdom
T: +44 (0) 1264 333343
F: +44 (0) 1264 334146
E.: service.uk@britax.com
www.britax.com

HOOLDUS JA TEENINDUS

Rihmapannala hooldamine

Teie lapse ohutuse seisukohast on üliloluline, et rihmapannal töötaks korralikult. Rihmapannala tõrge on tavaliselt tingitud mustuse või võõrkehade sattumisest mehhanismi sisse.

- Rihmapannala riivid avanevad punase vabastusnupu vajutamisel aeglaselt.
- Rihmapannala riivid ei lukustu enam lõplikult (nt vabanevad uuesti, kui püüate neid kinni lükata).
- Rihmapannala riivid lukustuvad kuuldava klõpsatusega.
- Rihmapannala riive on raske sisestada (tunnete vastupanu).
- Rihmapannal avaneb ainult suure jõu kasutamisel.

Lahendus
Puhastage rihmapannalt, et see jälle korralikult tööle hakkaks:

Rihmapannala puhastamine

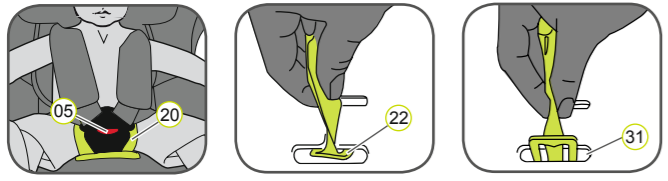

- Avage rihmapannal 05 (vajutage punast nuppu).
- Tõmmake elastne aas üle rihmapannala 05.
- Avage jalgevahelise padja takjakinnitus 20 ja eemaldage padi kätkest küljest.
- Libistage metallplaat 22, mida kasutatakse rihmapannala 05 kinnitamiseks, serva peal läbi rihmaava 31 istmekorpuse.
- Leotage rihmapannalt 05 vähemalt tund aega nõudepesuvahendit sisalduvas soojas vees. Seejärel loputage ja kuivatage põhjalikult.

Puhastamine

Palun kasutage asendamiseks ainult ehtsaid Britaxi/RÖMERi istmekatteid, sest istmekatte on tähtis osa lapse turvaistmest, millel on suur osa süsteemi õige töö tagamiseks. Asendusistmekatteid saate hankida edasimüüja kaudu.

- Lapseistet ei tohi ilma katteta kasutada.
- Istmekatet saab eemaldada ja pesta masinas pehme pesuvahendiga, kasutades õrnadele esemetele mõeldud pesutsükli (30 °C). Palun järgige istmekatte pesulipikul olevaid juhiseid.

- Plastist osi saab pesta seebivees. Ärge kasutage kangeid puhastusvahendeid (näiteks lahusteid).
- Rihmu saab pesta leiges seebivees.
- ⚠ Ettevaatust!** Ärge kunagi eemaldage rihmapannala riive 21 rihmade küljest.
- Õlapatju saab pesta leiges seebivees.

Katte eemaldamine

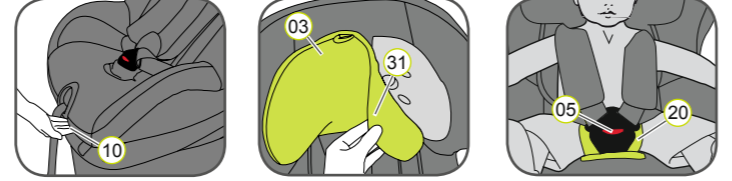

- Lükake kallutuskäepidet 10 ülespoole ja liigutage istmekorpus 18 tagumisse ülemisse asendisse.
- Lõdvendage kinnitusrihmasid nii palju kui võimalik.
- Avage rihmapannal 05 (vajutage punast nuppu).
- Avage jalgevahelise padja takjakinnitus 20.
- Liigutage peatugi 03 madalaimasse asendisse.
- Eemaldage peatoe kate 31.
- Avage kate tagakülje vasakul ja paremal serval olevad trukid.
- Voltige kate tagumine osa istme pinnale.
- Vedage kinnitusrihmad läbi kattes oleva väljalõike.
- Vabastage kate elastne serv istmekorpuse serva alt.
- Nõuanne: alustage istmekorpuse küljelt ja ülaosas käepidemete juurest.
- Tõmmake kate üle rihmapinguti soone.
- Eraldage rihmapannal 05 ja rihma ots kätkest.
- Tõmmake katet natuke ülespoole ja seejärel asetage see väljalõike kohaga peatoele 03.

Katte taaspaigaldamine

- Läbige sammud vastupidises järjekorras.
- ⚠ Ettevaatust!** Veenduge, et kinnitusrihmad ei ole keerduks ja on õigesti sisestatud kattes olevatesse rihmaavadesse.



⚠ Võtke aega, et need juhised põhjalikult läbi lugeda, ja hoidke neid alati lapseistme spetsiaalses laekas käepärast.

⚠ Kõigi autos reisijate kaitseks

Hädapidurduse või õnnetuse korral võivad korralikult kinnitatud isikud või esemed vigastada teisi autos viibijaid. Seetõttu veenduge alati, et...

- sõiduki istmete seljatoed on lukustatud asendis (nt et allaklapitava tagaistme riiv on kinni).
- kõik sõidukis olevad rasked või teravate servadega esemed (nt pakiriiv) on kinnitatud.
- kõigi sõidukis viibivate isikute turvavööd on kinnitatud.
- lapse turvaiste on autos alati kinnitatud ISOFIXi kinnituse ja Top Tetheri kinnitusrihmaga, isegi kui iste on tühi.

⚠ Teie lapse kaitseks

- Mida lähemal on rihm teie lapse kehale, seda ohutum.
- Ärge kunagi jätke last järelevalveta sõidukisse turvaistmele.

• Kasutamine tagaistmel:

- Liigutage esiiste piisavalt ette, et lapse jalad ei ulatuks vastu esiistme seljatuge (vigastuste ohu vältimiseks).
- Otsese päikesevalguse käes võib lapse turvaiste kuumaks minna. Ettevaatus! Laste nahk on õrn ja võib selle tulemusel viga saada. Kaitske tugeva otsese päikesevalguse eest lapseistet, kui te seda parasjagu ei kasuta.
- Laske lapsel autosse siseneda ja sellest väljuda ainult kõnnitee poolel.
- Pikematel reisidel tehke peatusi ning andke lapsele võimalus ringi joosta ja mängida.

⚠ Sõiduki kaitsmiseks

Mõned õrnematest materjalidest istmekatted (veluur, nahk jne) võivad lapseistme kasutamisel näidata üles kulumisjälgi. Istmekatete kaitsmiseks soovitame kasutada BRITAX RÖMERi autoistme katet, mida saab meie lisatarvikute valikust.

PAIGALDAMINE

Ettevalmistustööd



1. Kui teie sõiduki varustuses puuduvad ISOFIXi sisestusjuhikud, kinnitage kaks istmega kaasas olevat* sisestusjuhikut 02, väljalõige ülespoole, sõiduki kahe ISOFIXi kinnituspunkti külge 01. Nõuanne: ISOFIXi kinnituspunktid asuvad sõiduki istmepadja ja seljatoe vahel.
2. Liigutage sõiduki istme peatugi ülemisse asendisse.

* Sisestusjuhikud lihtsustavad ISOFIXi kinnituspunktide abil lapse turvaistme paigaldamist ja väldivad istmekatte kahjustamist. Kui neid ei kasutata, tuleb need eemaldada ja panna kindlasse kohta hoiule. Allaklapitava seljatoega sõidukitel tuleb enne seljatoe allaklappimist eemaldada sisestusjuhikud. Tekkivad probleemid on enamasti tingitud sisestusjuhikutele ja konksudele sattunud mustusest või võõrkehast. Seda tüüpi probleemi lahendamiseks eemaldage mustus ja võõrkehad.

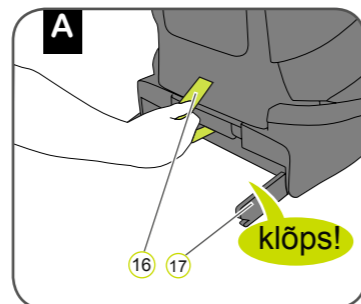

1. Tõmmake halli kangast aasa abil 16 välja mõlemad lukustusvardad 17. Kui need lukustuvad lõppasendisse, kuulete klõpsatust.

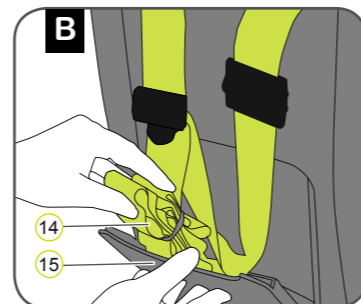

2. Võtke Top Tetheri kinnitusrihm 14 kasutusjuhendi laekast 15 välja ja asetage see lapse turvaistmele.

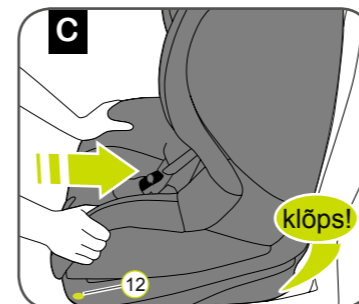

4. Haarake kahe käega lapse turvaistmest ja liigutage kaks lukustusvarrast 17 kindlalt sisestusjuhikutesse 02, kuni lukustusvardad kinnituvad mõlemal pool kuuldava klõpsatusega.

⚠ Hoiatus. Lukustusvardad on lõplikult kinnitatud ainult siis, kui mõlemad ISOFIXi indikaatorid 12 on täielikult rohelised.

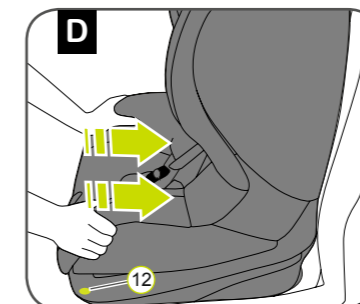

5. Lükake lapse turvaiste piisavalt jõudu kasutades kõige tagumisse asendisse.
6. Raputage lapse turvaistet, et veenduda selle ohutus kinnitumises, ja kontrollige taas üle ISOFIXi indikaatorid 12, et need oleksid mõlemad täiesti rohelised.

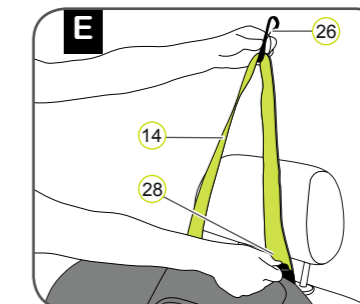

7. Võtke Top Tetheri kinnitusrihm 14, vajutage metallkeelt 28 rihma pikendamiseks sellest eemale ja tõmmake Top Tetheri kinnitusrihma 14 kinnituskonksust 26, kuni see võtab V-kuju.

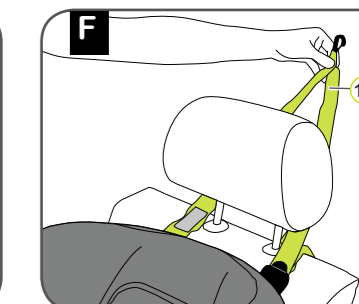

8. Juhtige Top Tetheri kinnitusrihm 14 peatote vasakult ja paremalt küljelt mööda.

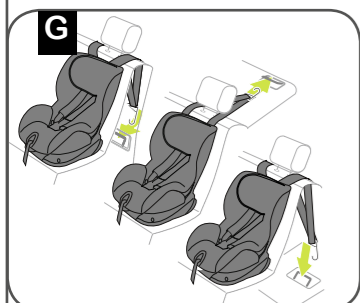

9. Ühendage kinnituskonks 26 teie sõiduki kasutusjuhendis soovitatud Top Tetheri kinnituspunkti.

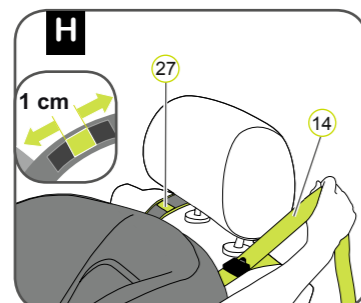

10. Pingutage Top Tetheri rihma 14, kuni pingutuse indikaator 27 läheb roheliseks ja Top Tether 14 on kindlalt pingutatud.

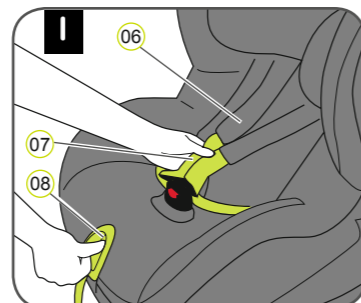

11. Vajutage seadistusnuppu 08 ja samal ajal tõmmake mõlemat õlarihma 07 ettepoole. Ettevaatus! Ärge tõmmake õlapatjadest 06.

12. Avage rihmapannal 05 (vajutage punast nuppu).

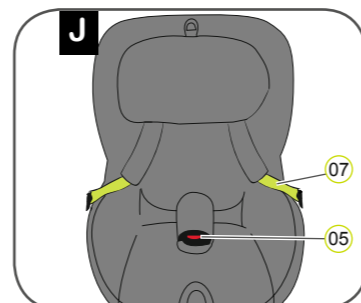

13. Veenduge, et rihmapannal 05 on ettepoole volditud ja seejärel pange laps turvaistmele.

14. Pange õlarihmad 07 üle lapse õlgade. **⚠ Ettevaatus!** Õlarihmad 07 ei tohi olla keerdus või risti.

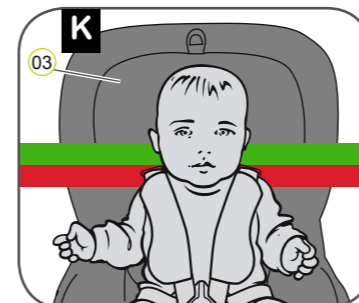

- Peatote õige seadistus 03 tagab lapse optimaalse kaitse turvaistmel: 15. Peatugi 03 tuleb seadistada nii, et õlarihmad 07 on lapse õlgadega samal kõrgusel või veidi kõrgemal.

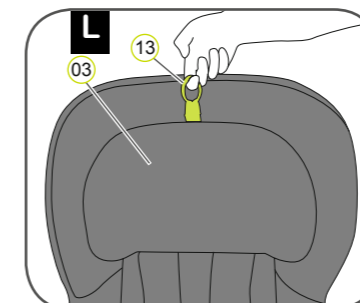

16. Tõmmake peatote seadistrõngast 13 ülespoole.
17. Liigutage peatugi 03 õigele õlarihma kõrgusele ja kontrollige selle kinnitumist, lükates peatuge kergelt 03 allapoole.

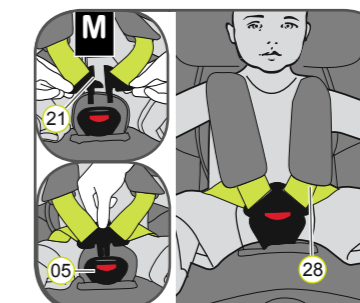

18. Viige kaks rihmapandla riivi 21 kokku ja kinnitage need omavahel, enne kui panete need rihmapandlasse 05. See tekitab kuuldava klõpsatuse.

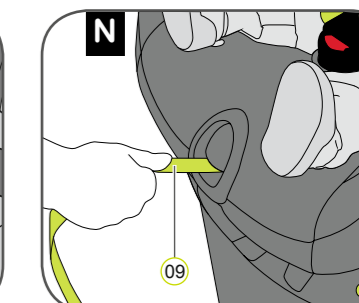

19. Tõmmake seadistrõngast 09, kuni rihm on ühtlaselt vastu lapse keha. **⚠ Ettevaatus!** Tõmmake seadistrõngast ettepoole. **⚠ Ettevaatus!** Puusarihmad 28 peavad olema lapse puusadel nii madalal kui võimalik.

⚠ Lapse ohutuse tagamiseks veenduge enne iga autosõitu, et...

- lapse turvaiste on mõlemalt poolt ISOFIXi lukustusvarrastega 17 ISOFIXi kinnituspunktide 01 külge kinnitatud ja mõlemad ISOFIXi indikaatorid 12 on täielikult rohelised;
- lapse turvaiste on kindlalt kinnitatud;
- Top Tetheri kinnitusrihm 14 on kindlalt üle autoistme seljatoe pingutatud ja pingutusindikaator 27 on roheline.
- lapse turvaistme rihmad on lapse keha vastas, aga mitte liiga pinges,
- õlarihmad 07 on õigesti seadistatud ja ei ole keerdus;
- õlapadjad 06 asetsevad lapse kehal õigesti;
- rihmapandla riivid 21 on kinnitatud rihmapandla 05 külge.

⚠ Ettevaatus! Kui teie laps püüab avada ISOFIXi lukustusnuppu 11 rihmapandlal 05, siis peatuge kindlasti esimesel võimalusel. Veenduge, et lapse turvaiste on õigesti kinnitatud ja laps kindlalt kinni. Rääkige lapsele vastavatest ohtudest.

ISOFIXi kinnitusega lapse turvaistme eemaldamine

1. Lõdvendage Top Tetheri kinnitusrihm 14.
 2. Vabastage kinnituskonks 26 kinnituspunkti küljest ja asetage Top Tetheri kinnitusrihm 14 ettepoole lapse turvaistmele.
 3. Vajutage ISOFIXi vabastusnuppudele, mis asuvad istmekorpuse vasakul ja paremal küljel 18. **→** ISOFIXi lukustusvardad 17 vabastatakse ja kaks ISOFIXi indikaatorit 12 muutuvad punaseks.
 4. Tõmmake istet ettepoole ja pange Top Tetheri kinnitusrihm 14 tagasi kasutusjuhendi laekasse 15.
 5. Liigutage ISOFIXi lukustusvardad 17 tagasi istmekorpuse sisse 18. **→** Lukustusvaraste sisselükkamisel tekib klõbisev heli.
- Nõuanne: lukustusvardad on istme aluse sees kaitstud kahjustuste eest.

⚠ Ettevaatus! Eemaldage lapse turvaiste sõidukist. Korralikult kinnitatud lapse turvaistet ei tohi kunagi autos vedada.