

2000035157 A5

BRITAX RÖMER Child Safety EMEA

www.britax-roemer.com | hello@britax-roemer.com

2. Opis proizvoda

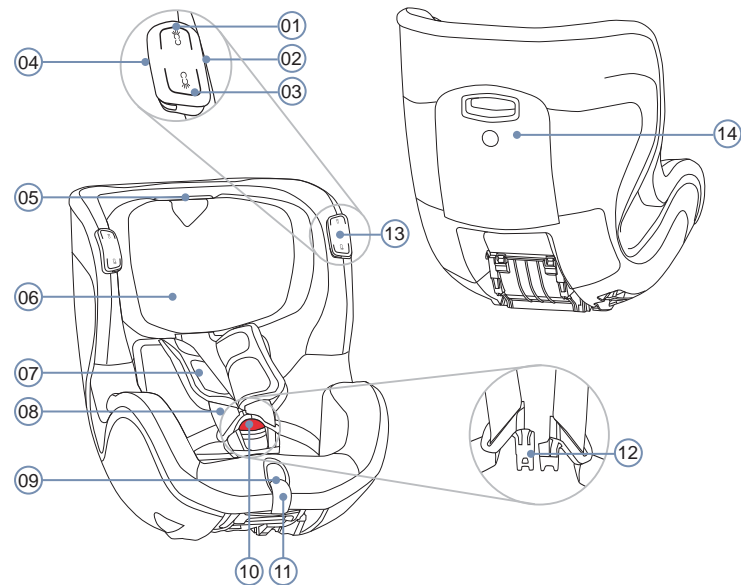

- 01 Gornje dugme
- 02 USB-C priključak za punjenje
- 03 Donje dugme
- 04 Crvena LED lampica
- 05 Dugme za otpuštanje
- 06 Uzglavlje
- 07 Jastučići za ramena
- 08 Trake ramenog pojasa
- 09 Dugme za podešavanje
- 10 Kopča pojasa (crveno dugme)
- 11 Pojas za podešavanje
- 12 Jezički kopče
- 13 Regulator
- 14 Fioka

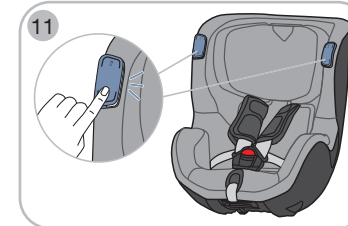
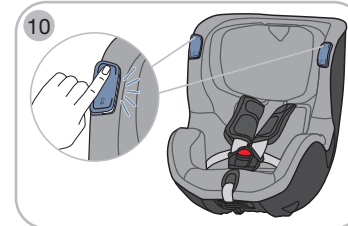
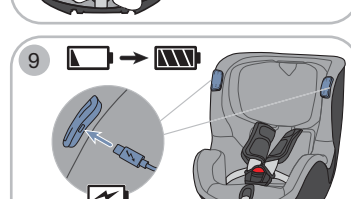
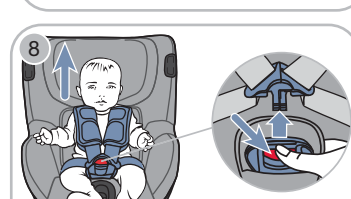
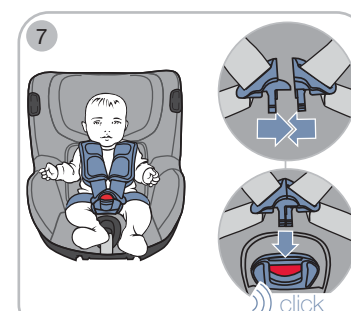
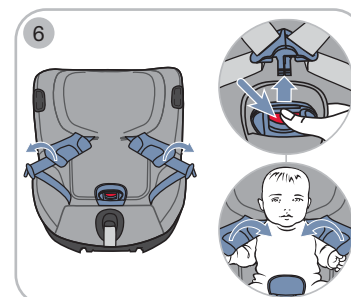
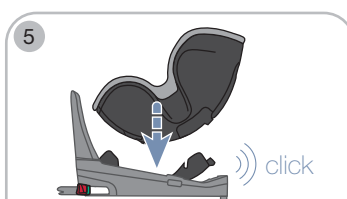
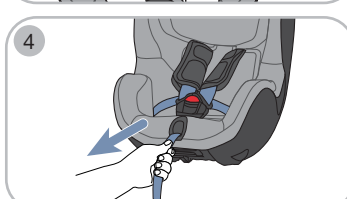
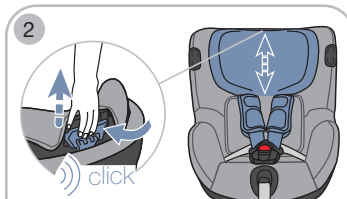
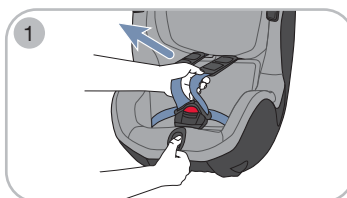

Trake ramenog pojasa i uzglavlje

Pravilno namešteno uzglavlje garantuje optimalnu zaštitu deteta u dečjem sedištu. Uzglavlje je pravilno namešteno ako trake ramenog pojasa prolaze horizontalno ili malo iznad detetovog ramena.

Otpuštanje traka ramenog pojasa 1

- ▶ Držite pritisnuto dugme za podešavanje.
- ▶ Obe trake ramenog pojasa povucite napred.
- ☞ **Ne** povlačite jastučice za ramena.
- ▶ Otpustite dugme za podešavanje.

Nameštanje traka ramenog pojasa 2

- ▶ Držite pritisnuto dugme za otpuštanje uzglavlja.
- ▶ Gurnite uzglavlje do odgovarajuće visine ramenog pojasa.
- ▶ Otpustite dugme za otpuštanje.
 - ☞ Uzglavlje će se uglaviti uz škljocaj.
- ▶ Uzglavlje pritisnite prema dole kako biste proverili da li je pravilno uglavljeno.
 - ☞ Trake ramenog pojasa prolaze horizontalno ili malo iznad detetovog ramena. 3

Zatezanje traka ramenog pojasa 4

- ▶ Izvucite ravno pojas za podešavanje.
- ☞ Završetak pojasa za podešavanje **ne** povlačite prema gore niti dole.

Vezivanje deteta

- ▶ Učvrstite modul sedišta na postolju FLEX BASE iSENSE. Vidi Uputstva za upotrebu postolja FLEX BASE iSENSE. 5
- ▶ Otpustite trake ramenog pojasa. Vidi poglavlje „Trake ramenog pojasa i uzglavlje“, strana 1. 1
- ▶ Pritisnite crveno dugme za otvaranje kopče pojasa. 6
- ▶ Kopču pojasa prebacite napred.
- ▶ Postavite dete u deče sedište.
- ☞ Izbegavajte debelu odeću ispod pojasa.
- ▶ Namestite trake ramenog pojasa preko detetovog ramena.

⚠ UPOZORENJE! Pazite da trake ramenog pojasa **ne budu** uvijene ni pobrkane.

- ▶ Spojite oba jezička kopče. 7
- ▶ Uvucite jezičak kopče u kopču pojasa.
 - ☞ Jezički kopče uvlače se u kopču uz škljocaj.

- ▶ Izvucite ravno pojas za podešavanje. 4
- ☞ Završetak pojasa za podešavanje **ne** povlačite prema gore niti dole.
 - ☞ Trake ramenog pojasa tesno naležu na telo deteta.

⚠ UPOZORENJE! Pobrnite se da trake pojasa oko struka prolaze što dublje preko detetovih prepona.

Odvezivanje deteta 8

- ▶ Pritisnite crveno dugme za otvaranje kopče pojasa.
- ▶ Izvadite dete.

Punjenje punjive baterije 9

☞ Dostupno samo za DUALFIX iSENSE.

⚠ UPOZORENJE! Opasnost od eksplozije i hemijskih opekotina. Nepravilno korišćenje može uzrokovati oštećenje punjive baterije.

- ▶ Punjivu bateriju **ne** potapajte pod vodu.
- ▶ Držite punjivu bateriju dalje od vatre.
- ▶ Zaštitite punjivu bateriju od visoke temperature. Uzmite u obzir preporučene temperature za upotrebu i skladištenje.
- ▶ Punjivu bateriju **nikada** nemojte uklanjati, prepravljati niti zamenjivati. Može eksplodirati ili osloboditi otrovne supstance.
- ▶ Ako se punjiva baterija ošteti, deformiše ili napukne, **nemojte** je rastavljati i **ne** menjajte njenu strukturu.

▶ Ako baterija izgubi električnu težnost, izbegavajte bilo kakav kontakt sa izuzetno korozivnom tečnošću. U slučaju kontakta sa očima ili kožom, obratite se lekaru.

Potpuno napunite bateriju pre prvog korišćenja. Prvo punjenje aktivira funkcije svetla. Za punjenje baterije koristite isporučeni kabl za punjenje. To garantuje navedeni vek trajanja punjive baterije. Punjivu bateriju puniti samo na temperaturi okoline od +10 °C do +40 °C. Nemojte ubacivati nikakva strana tela u otvor za punjenje. Punjiva baterija ima vek trajanja od najmanje 500 ciklusa punjenja.

- ▶ Priključite kabl za punjenje na jedan od dva USB-C priključka za punjenje.
- ☞ Na svakom regulatoru nalazi se USB-C priključak za punjenje.

⚠ UPOZORENJE! Opasnost od davljenja. Kabl za punjenje **nemojte** stavljati preko dečjeg sedišta. Odmaknite kabl za punjenje od dečjeg sedišta.

- ▶ Priključite kabl za punjenje na USB adapter od 5 V.
 - ☞ Kada crvena LED lampica trajno svetli, punjiva baterija se puni.
 - ☞ Kada crvena LED lampica više ne svetli, punjiva baterija je potpuno napunjena.
- ▶ Uklonite kabl za punjenje i čuvajte ga van domašaja dece (npr. u odeljku za rukavice).
- ▶ Ponovo napunite punjivu bateriju čim njen nivo punjenja bude nizak.
- ☞ Možete proveriti nivo punjenja. Pritisnite bilo koje dugme. Kada crvena LED lampica triput sporo zatreperi, to znači da je njen nivo punjenja nizak.
- ☞ Tokom punjenja može da se koristi unutrašnje osvetljenje.

Unutrašnje osvetljenje

- ☞ Dostupno samo za DUALFIX iSENSE.
- ☞ Rukovanje modelom BABY-SAFE iSENSE se razlikuje od rukovanja modelom DUALFIX iSENSE.

Unutrašnjim osvetljenjem može se ručno upravljati preko levog i desnog regulatora. Takođe se može aktivirati odloženo isključivanje. Pritom se svetlo automatski isključuje nakon nekoliko minuta.

Uključivanje svetla/povećanje jačine svetla 10

- ▶ Nakratko pritisnite gornje dugme.
 - ☞ Svetlo se uključuje.
- ▶ U roku od nekoliko minuta ponovo pritisnite gornje dugme.
 - ☞ Povećava se jačina svetla.
- ☞ Jačina svetla se može dvaput povećati. Novo pritiskanje gornjeg dugmeta isključuje svetlo.

Isključivanje svetla/smanjivanje intenziteta svetla 11

- ▶ Pritisnite i držite donje dugme.
 - ☞ Svetlo se isključuje.
- ☞ Kratkim pritiskom na donje dugme možete da smanjite intenzitet svetla.

Aktiviranje odloženog isključivanja

- ▶ Držite pritisnuto gornje dugme dok lampica jednom ne zatreperi.
 - ☞ Aktivno je odloženo isključivanje.
 - ☞ Svetlo se automatski isključuje nakon nekoliko minuta.

3. Namena

Ovaj proizvod je ispitao i odobren u skladu sa evropskim standardom za dečju sigurnosnu opremu R129/03 (i-Size universal ISOFIX).

Ovaj proizvod sme da se koristi samo u kombinaciji sa postoljem FLEX BASE iSENSE za zaštitu jednog deteta u vozilu.

	Usmereno unazad	Usmereno unapred
Telesna visina	61 - 105 cm	76 - 105 cm
Telesna težina	maksimalno 18 kg	

1. Informacije o dokumentu

⚠ UPOZORENJE! Ovo Uputstvo za upotrebu pripada proizvodu i ključno je za njegovo bezbedno korišćenje. Posledice njihovog zanemarivanja mogu biti teške do smrtonosne povrede. U slučaju nedoumica, nemojte koristiti proizvod i odmah se obratite specijalizovanom trgovcu.

- ▶ Pročitajte Uputstvo za upotrebu.
- ▶ Čuvajte ih uz proizvod da biste se mogli informisati kada god to želite.
- ▶ Ako proizvod želite da predate novom vlasniku, priložite mu i ovo Uputstvo za upotrebu.

Podaci za kontakt

Ako imate pitanja, uvek smo Vam na raspolaganju.



BRITAX RÖMER Child Safety EMEA
www.britax-roemer.com
hello@britax-roemer.com

BRITAX RÖMER Kindersicherheit GmbH
Theodor-Heuss-Straße 9
89340 Leipheim
Nemačka

+49 (0) 8221 3670 199

BRITAX Excelsior Limited
1 Churchill Way West
Andover
Hampshire SP10 3UW
Ujedinjeno Kraljevstvo

+44 (0) 1264 386034

BRITAX Nordiska Barn AB
Jörgen Kocksgatan 4
SE-211 20 Malmö
Švedska

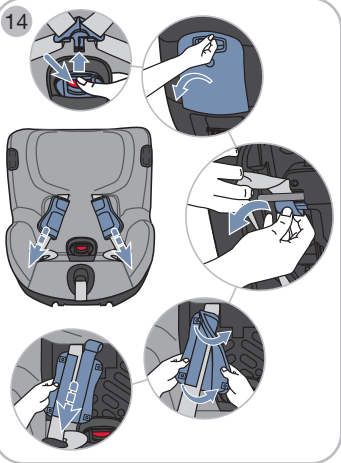
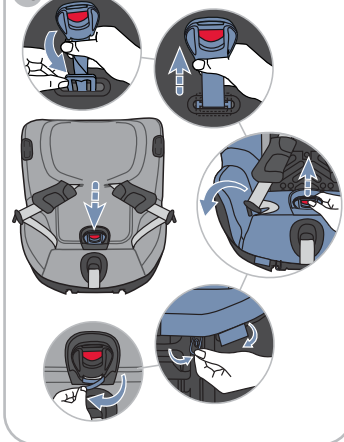
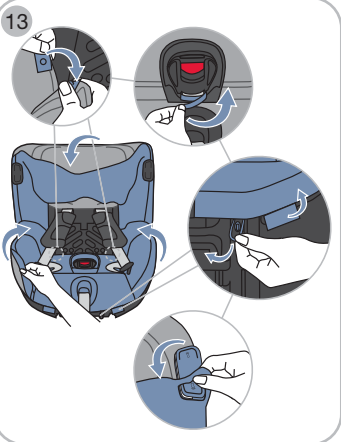
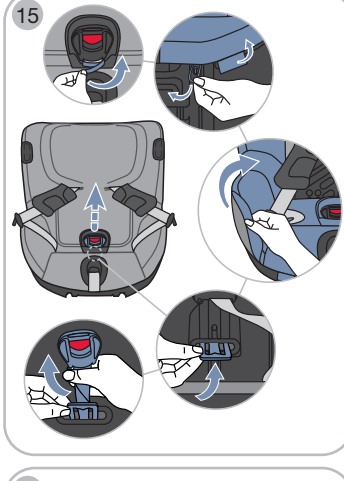
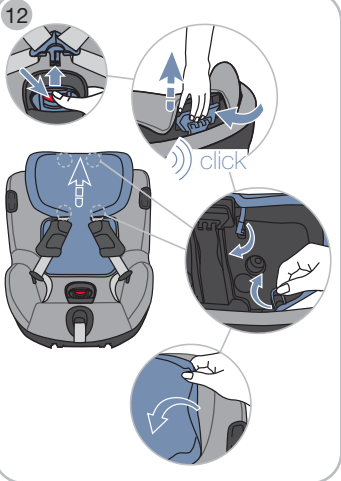

Rizik od povrede zbog pogrešnog instaliranja

Ako se proizvod ne instalira ili koristi u skladu sa Uputstvom za upotrebu, to može uzrokovati teške do smrtonosne povrede.

- ▶ Koristite isključivo na sedištu vozila okrenutom ka smeru vožnje.
- ▶ Uzmite u obzir uputstva iz priručnika za vozilo i sledite ih.

Opasnost od povreda prednjim vazдушnim jastukom

Vazdušni jastuci su dizajnirani za pridržavanje odraslih osoba. Ako se dečje sedište nalazi preblizu prednjem vazдушnom jastuku, moguće su lakše do teške povrede.

- ▶ Kod upotrebe u obrnutom smeru deaktivirajte prednji vazdušni jastuk.
- ▶ Ako se dečje sedište učvršćuje na suvozačevom sedištu, gurnite sedište suvozača unazad.
- ▶ Ako se dečje sedište učvršćuje u drugom ili trećem redu sedišta, gurnite prema napred odgovarajuće prednje sedište.
- ▶ Uzmite u obzir uputstva iz priručnika za vozilo i sledite ih.

Rizik od povreda tokom upotrebe

Unutar vozila može doći do opasnog naglog povećanja temperature. Osim toga, opasno može biti i izlaženje na strani okrenutoj kolovozu.

- ▶ Nikada ne ostavljajte dete bez nadzora u vozilu.
- ▶ Modul sedišta pričvršćujte ili vadite isključivo na strani okrenutoj trotoaru.

Rizik od povrede zbog predmeta koji nisu učvršćeni

Kod naglog kočenja ili u slučaju nezgode, predmeti koji nisu učvršćeni i osobe mogu povrediti putnike u automobilu.

- ▶ Dete **nikada** nemojte osiguravati u vozilu čvrstim držanjem na krilu.
- ▶ Fiksirajte naslone za leđa na sedišta vozila (npr. blokirajte preklopivu zadnju klupu).
- ▶ Sve teške ili oštre predmete u automobilu treba osigurati od prevrtanja (npr. na polici prtljažnika).
- ▶ Ne držite nikakve predmete u prostoru za noge.
- ▶ Uverite se da su svi u automobilu vezani sigurnosnim pojasom.
- ▶ Pobrinite se da je proizvod u automobilu uvek učvršćen, čak i kada se u njemu ne prevozi dete.

Rizik od povrede zbog nedostatka presvlake za sedište

Presvlaka za sedište je neizostavan sigurnosni element dečjeg sedišta. Ako se **ne** koristi presvlaka za sedište, to može izazvati teške do smrtonosne povrede.

- ▶ Upotrebljavajte samo originalne BRITAX RÖMER zamenske presvlake za sedište.
- ▶ Zamenske presvlake za sedište možete kupiti od specijalizovanog trgovca.

Tako ćete izbeći oštećivanje proizvoda

- ▶ Proizvod nikada nemojte koristiti nepričvršćen, čak ni za probno sedenje.
- ▶ Ovaj proizvod nije igračka.
- ▶ Pazite na to da se proizvod ne zaglavi između tvrdih predmeta (vrata automobila, šine sedišta, itd.).
- ▶ Proizvod ne izlažite: vlazi, vodi, tečnostima, prašini i mrazu.
- ▶ Na proizvod ne stavljajte nikakve teške predmete.

Rizik od povrede zbog nedozvoljenog prepravljanja

Ako na ovom proizvodu izvršite bilo kakve prepravke, to će biti osnova za ukidanje odobrenja. Prepravke sme da obavlja isključivo proizvođač. Nalepnice na proizvodu su važan deo proizvoda.

- ▶ Nemojte praviti nikakve promene.
- ▶ Nemojte uklanjati nalepnice.

Izbegnite oštećivanje vozila

- ▶ Moguća su oštećenja osetljivih presvlaka sedišta automobila.
- ▶ Koristite BRITAX RÖMER podlogu za dečje sedište. Naručuje se zasebno.

5. Korišćenje u vozilu

⚠ UPOZORENJE! Ovaj proizvod isključivo je dopušten za upotrebu u kombinaciji sa postoljem FLEX BASE iSENSE.

- ▶ Uzmite u obzir i sledite Uputstva za upotrebu postolja FLEX BASE iSENSE.
- ☞ Uputstva za upotrebu postolja FLEX BASE iSENSE opisuju učvršćivanje dečjeg sedišta na postolje.

6. Čišćenje i održavanje

- ▶ Plastične delove čistite sapunicom.
- ▶ Nemojte koristiti agresivna sredstva za čišćenje (npr. rastvarače).

Čišćenje presvlake

Skidanje presvlake

- ▶ Otpustite trake ramenog pojasa. Vidi poglavlje „Trake ramenog pojasa i uzglavlje“, strana 1. **01**
- ▶ Pritisnite crveno dugme za otvaranje kopče pojasa. **12**
- ▶ Što više izvucite uzglavlje. Vidi poglavlje „Trake ramenog pojasa i uzglavlje“, strana 1.
- ▶ Otpustite kukice presvlake na uzglavlju.
- ▶ Odvojite presvlaku na gornjoj strani uzglavlja i povucite je prema napred.
- ▶ Otpustite gumene petlje ispod uzglavlja.
- ▶ Skinite presvlaku sa uzglavlja.
- ▶ Otpustite dugmad. **13**
- ▶ Otpustite čičak traku jastučića za prepone.
- ▶ Otpustite gumene petlje i plastične pločice u predelu nogu.
- ▶ Otpustite presvlaku sa ivice ljske sedišta.
- ▶ Presvlaku oprezno odvojite od regulatora (DUALFIX iSENSE).
- ▶ Skinite presvlaku.

⚠ UPOZORENJE! Nikada nemojte koristiti proizvod bez presvlake.

Pranje presvlake

- ▶ Uzmite u obzir informacije na etiketi za pranje.

Navlačenje presvlake

- ▶ Postupite obrnutim redosledom.

Čišćenje jastučića za ramena

Skidanje jastučića za ramena **14**

- ▶ Otpustite trake ramenog pojasa. Vidi poglavlje „Trake ramenog pojasa i uzglavlje“, strana 1. **01**
- ▶ Pritisnite crveno dugme za otvaranje kopče pojasa.
- ▶ Otvorite čičak trake.
- ▶ Otvorite odeljak.
- ▶ Malo izvucite trake ramenog pojasa.
- ▶ Otkaçite petlje za pojas sa plastičnih nastavaka.
- ▶ Jastučiće za ramena izvucite sa prednje strane.

⚠ UPOZORENJE! Nikada nemojte koristiti proizvod bez jastučića za ramena.

Pranje jastučića za ramena

- ▶ Uzmite u obzir informacije na etiketi za pranje.

Stavljanje jastučića za ramena

- ▶ Postupite obrnutim redosledom.

Nega kopče pojasa

Prijavština i strana tela mogu negativno uticati na funkcionalnost kopče pojasa. Očistite kopču pojasa ako se jezičci kopče otežano ili uopšte ne mogu uvući u kopču pojasa.

Demontaža kopče pojasa **15**

- ▶ Skinite presvlaku sa sedišta.
- ▶ Pojas za prepone okrenite sa metalnom pločicom za 90°.
- ▶ Gurnite metalnu pločicu uskom ivicom prema napred kroz prerez za pojas.

Čišćenje kopče pojasa

- ▶ Kopču pojasa odložite na sat vremena u toplu vodu sa deterđentom.
- ▶ Isperite kopču pojasa i ostavite je da se osuši.

Ugradnja kopče pojasa **16**

- ▶ Metalnu pločicu kopče pojasa gurnite kroz prerez za pojas.
- ▶ Pojas za prepone okrenite sa metalnom pločicom za 90°.
 - ↳ Metalna pločica zakačena je poprečno u odnosu na smer vožnje.
- ▶ Proverite pričvršćenje snažnim potezanjem kopče pojasa.
- ▶ Provucite kopču pojasa kroz presvlaku.
- ▶ Navucite presvlaku sedišta.

7. Privremeno skladištenje proizvoda

Ako proizvod ne nameravate da koristite duže vreme, uzmite u obzir sledeće informacije.

- ▶ Proizvod čuvajte na bezbednom i suvom mestu.
- ▶ Temperatura skladištenja treba da bude između 20 i 25 °C.
- ▶ Na proizvod ne stavljajte **nikakve** teške predmete.
- ▶ Proizvod **ne** skladištite uz izvore toplote i nemojte ga direktno izlagati sunčevom svetlu.

Dodatna smernica za DUALFIX iSENSE:

- ▶ Do kraja napunite punjivu bateriju pre neposrednog skladištenja.
- ▶ Do kraja napunite punjivu bateriju barem jednom u 12 meseci.

8. Odlaganje

Pridržavajte se važećih državnih propisa za odlaganje otpada. Nemojte demontirati ovaj proizvod.

DUALFIX iSENSE treba odložiti u električni i elektronski otpad.



4. Smernice za bezbedan rad

Rizik od povrede zbog oštećenog dečjeg sedišta

U slučaju saobraćajne nezgode sa udarnom brzinom većom od 10 km/h, dečje sedište može biti oštećeno bez vidljive štete na licu mesta. Kod naredne nezgode moguće su teške povrede.

- ▶ Zamenite proizvod koji je pretrpeo nezgodu.
- ▶ Oštećeni proizvod odnesite na proveru (čak i ako je samo pao na pod).
- ▶ Redovno proveravajte oštećenja svih važnih delova.
- ▶ Uverite se da svi mehanički elementi besprekorno rade.
- ▶ Nikada nemojte podmazivati niti uljiti delove proizvoda.
- ▶ Oštećeni proizvod odložite na pravilan način.

Opasnost od opekotina na vrućim elementima

Elementi proizvoda mogu se veoma zagrejati ako su izloženi sunčevom zračenju. Dečja koža je osetljiva i usled toga može biti povređena.

- ▶ Kad nije u upotrebi, zaštitite proizvod od jakog direktnog sunčevog zračenja.